



Einrichtungs- & Lagersysteme

Praktisch und effizient organisierte
Material- und Medikamentenlogistik



Ihr Experte für Medikations- und Logistiklösungen

Ob in Stationszimmern von Krankenhäusern oder Heimen, in Operationssälen und Intensivstationen, in Rehabilitationszentren oder in Apotheken – medizinisches Funktionsmobiliar muss stets einen rationalen Arbeitsablauf gewährleisten und einer jahrelangen, steten Belastung standhalten. Wir bieten Ihnen hochwertiges, robustes und langlebiges Funktionsmobiliar, welches ganz individuell für Sie gefertigt wird.

Unsere fachkundigen Mitarbeiter begleiten Sie auf dem Weg von der Planung bis zur Montage und stehen Ihnen als Partner zur Seite. Wir unterstützen Sie bei der Vereinfachung von Arbeitsprozessen und Optimierungen von vorhandenen Lagerkapazitäten. Dank unserer langjährigen Erfahrung sowie der engen Zusammenarbeit mit Fachpersonen, können wir auf Ihre Bedürfnisse zugeschnittene, individuelle Lösungen erstellen.

Wiegand setzt auf Schweizer Qualität



Für die Herstellung Ihres Funktionsmobiliars setzen wir primär auf unseren langjährigen Partner. Das geschulte Personal unseres Schreiners stellt die für Sie individuell geplanten Lösungen in der Schweiz her und montiert diese fachkundig bei Ihnen vor Ort. Die Wiegand AG arbeitet wann immer möglich mit Partnern aus der Schweiz.

Lösungen - exakt auf Sie zugeschnitten

Die Grundrissplanung ist oft durch die baulichen Gegebenheiten oder den Architekten festgelegt. Das systematische Baukastenkonzept von Wiegand passt sich den unterschiedlichsten Raum- und Platzvorgaben an. Die Wiegand AG bietet ein vielfältiges Sortiment an Einrichtungsmöglichkeiten, welches auch unkonventionelle Schrankmasse berücksichtigt.

Mit Hilfe von technischen Hilfsmitteln können die verschiedenen Einrichtungsmöglichkeiten für Sie aufgezeigt, besprochen und angepasst werden. Dabei spielt die Erfahrung des Pflegepersonals genauso eine wichtige Rolle wie diejenige des Kundenberaters. Diese Kombination führt dazu, dass die Wiegand AG stets innovative Lösungen bieten kann.

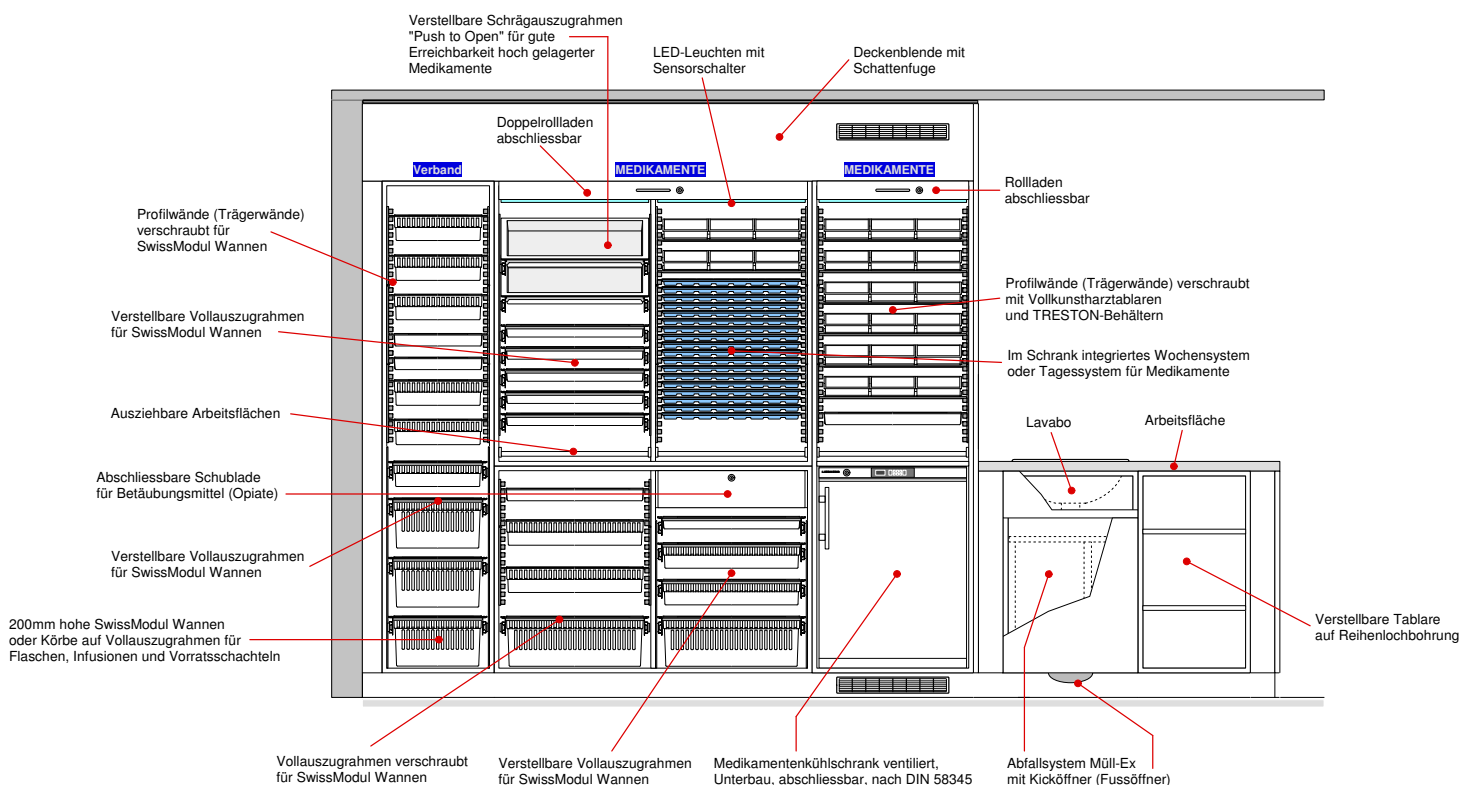

Von Fachleuten für Sie massgeschneidert

Gemeinsam mit unserem Partner wird Ihr Einrichtungsprojekt aus hochwertigen und langlebigen Materialien gefertigt. Vertrauen Sie dem kompetenten und eingespielten Team aus Wiegand Kundenberater und Schreiner bei der Ausarbeitung Ihres Einrichtungsprojektes.

Oberflächen

Als Standard werden pflegeleichte Schrankoberflächen in 0,5 mm Dicke verwendet. Die Schrankoberflächen sind einfach zu reinigen und fördern saubere und hygienische Verhältnisse im Stationszimmer. Gerne können wir für Sie individuelle Dekor oder Farben auf Anfrage und gegen Aufpreis herstellen.

Rückwände

13mm starke Rückwände werden in die genuteten Seitenwände verleimt und geben somit eine bessere Stabilität und Beständigkeit.

Sockel

Die Sockel werden aus Massivholz gefertigt und mit feuchtigkeitsresistenten Kunstharzplatten belegt. Die 30mm zurückversetzten, massiven Sockel halten selbst den Stößen von Putzmaschinen stand. Der Sockel entfällt in dem Schrankabschnitt, in dem ein FlexLine Wagen untergebracht werden soll.

Scharnier

Das flache Scharnier ist verhältnismässig kompakt, so können Profilwände und SystemLine Auszüge sehr weit vorne im Schrank montiert werden. So kann die ideale Platznutzung gewährleistet werden und Module und Körbe können problemlos bedient werden. Da das Scharnier keine Justierung zulässt, kann sich nichts lösen oder ausleiern.

Schloss

Das Schrankschloss ist ein Schweizer Fabrikat, das mit Drehstangen eine feste 3-Punkt-Schliessung bietet. Mit der Verwendung der Kombihülse lassen sich alle Zylinderoliven verschiedenster Hersteller von hausinternen Schliessanlagen darauf montieren. Es werden auch andere Schliessmechanismen unterstützt.

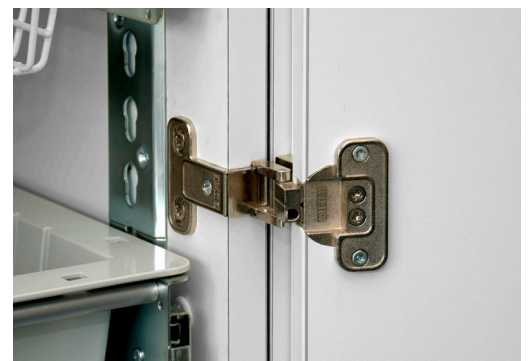

Normhöhen von Wiegand Schränken

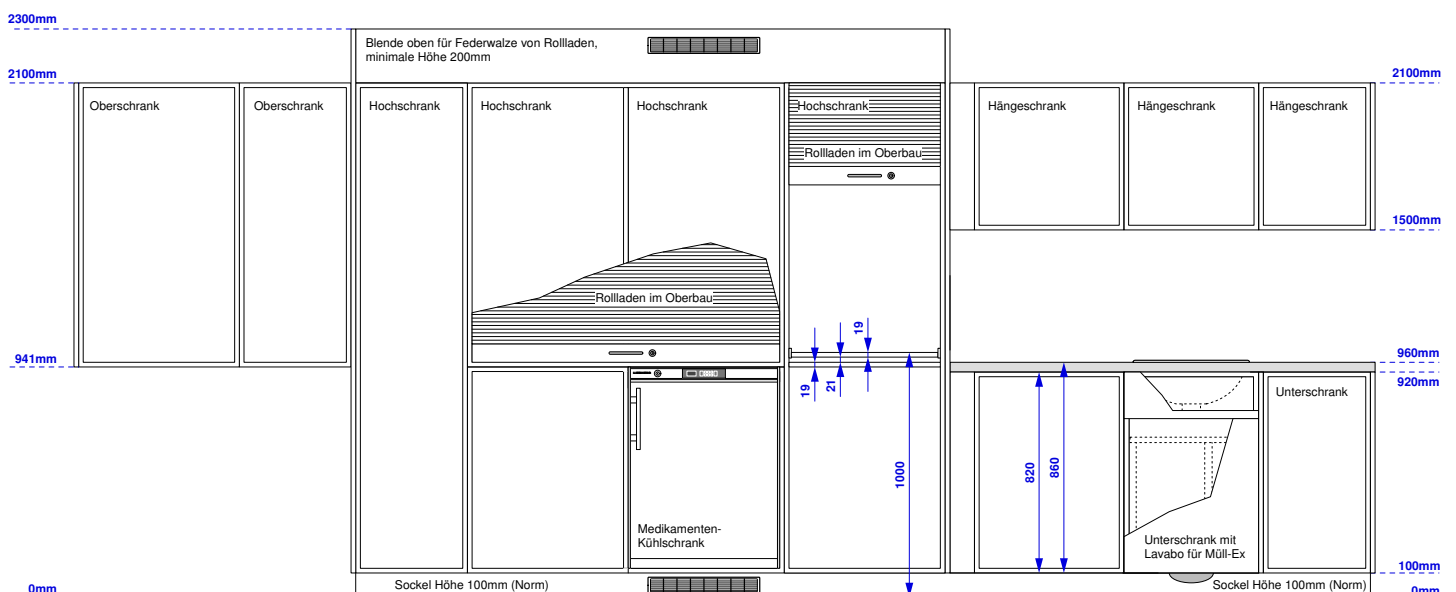

Profilwände für eine optimale Platznutzung

Unsere Profilwände eignen sich zur Lagerung von SwissModul Wannen und Körbe sowie für Lager- und Wochentablets des WIEGAND® Medikamentenverteilsystems. Alle 32 mm kann ein Modul, Wanne oder Tablett eingeschoben werden, was für eine ideale Platznutzung in den Schränken sorgt.

Benutzerfreundlich dank Abklappmechanismus

Die Profilwand zum Abklappen der Module (Schrägstellung im herausgezogenen Zustand) erlaubt einen schnellen und ungehinderten Zugriff auch auf die hintersten Artikel. Die speziell konstruierte Stopp-Funktion der Profilwände verhindert zusammen mit dem Stopper, der am hinteren Rand des Moduls angebracht ist, ein Herausfallen der ausgezogenen und abgeklappten Module.



Verfügbare Profilwände und passendes Zubehör

Bezeichnung

Profilwand 330x640 mm

- 1 Stück Rechts oder links einsetzbar
- Mit Stoppfunktion
- Einschub alle 32 mm
- Tragfähigkeit pro Einschub max. 20 kg
- Modul-Stopper als Zubehör verfügbar
- Gleitrolle optional
- Farbe: grau

Art. Nr.

90.0023

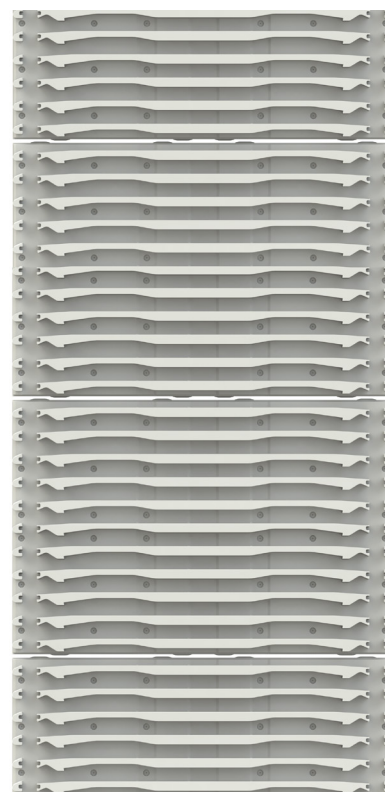

Bezeichnung **Profilwand 530x640 mm**

- 1 Stück Rechts oder links einsetzbar
- Mit Stoppfunktion
- Einschub alle 32 mm
- Modul-Stopper als Zubehör verfügbar
- Gleitrolle optional
- Farbe: grau

Art. Nr. 90.0024

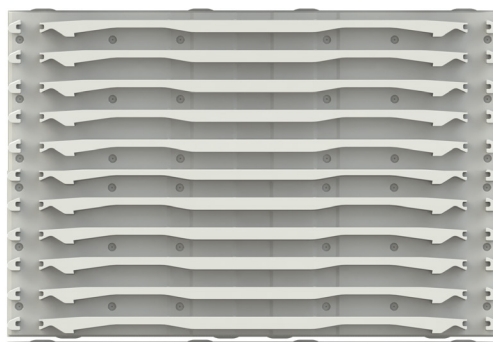

Bezeichnung **Gleitrolle zu Profilwand**

- 1 Stück
- Einsetzbar für Profilwände 90.0023 und 90.0024
- Farbe: grün

Art. Nr. 90.001



Bezeichnung **Profilwand WIEGAND® Schräg, 365x395/295x370 mm**

- 1 Stück oder als Paar erhältlich
- Nur links oder nur rechts einsetzbar
- Mit Stoppfunktion
- Einschub alle 30 mm, im Winkel 30°
- Belastbarkeit 4 kg
- Minimale Schrank-Innentiefe 415 mm
- Total 5 Rillen
- Farbe: weiss

Art. Nr. 90.0013L und 90.0013R

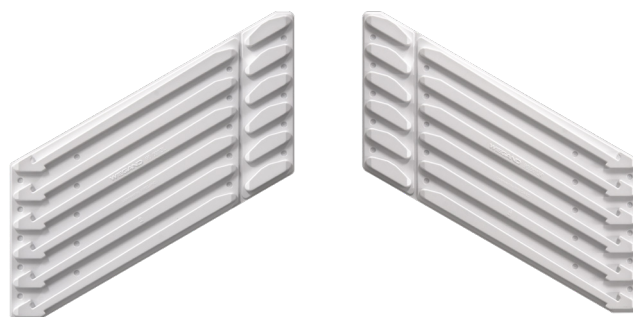

Bezeichnung **Profilwand Kurz, 220x540 mm**

- 1 Stück
- Rechts oder links einsetzbar
- Mit Stoppfunktion
- Einschub alle 30 mm
- Belastbarkeit 4 kg
- Minimale Schrank-Innentiefe 305 mm
- Total 17 Rillen
- Konfektionierbar auf:
17 Rillen: Höhe 540 mm
8 Rillen: Höhe 270 mm
- Farbe: weiss

Art. Nr. 90.0014



Bezeichnung **Reinigungsbürste WIEGAND für Profilwände**

- Nylonborsten, weiss

Art. Nr. 90.000



SystemLine Vollauszugrahmen

SystemLine Vollauszugrahmen bestehen aus zwei kugelgelagerten Präzisions-Auszügen und Verbindungen, die zusammen einen Rahmen zum Einsetzen von Modulen und Körben bilden. Der Rahmen ist zudem stabilisierend, so dass die Tragkraft von 35 kg höher liegt als bei unabhängigen Auszügen.

Vorteile der SystemLine Vollauszugrahmen

- Alle 30 mm fix verankerbar in SystemLine Rasterschienen
- Kugelgelagerter Präzisions-Auszug aus verzinktem Qualitätsstahl
- Schrägauszüge mit einer Neigung von 25° verfügbar
- Rahmen zum Einsetzen der Module und Körbe
- Stabilisierte Längsführung durch Rahmenkonstruktion
- Tragfähigkeit bis 35 kg
- Wartungsfrei



Verfügbare Auszugsrahmen

Bezeichnung

Vollauszugrahmen für Wannen und Körbe, einhängbar in Rasterschienen

- Alle 30 mm fest verankerbar
- Toleranzausgleich Lichtbreite +/- 1 mm
- Tragfähigkeit bis 35 kg
- Auch in DIN-Massen lieferbar

| | | |
|----------|--------|-----------------------|
| Art. Nr. | S4060F | 400x600 mm, Version-A |
| Art. Nr. | S4045F | 400x450 mm, Version-A |
| Art. Nr. | S3040F | 300x400 mm, Version-A |
| Art. Nr. | S4030F | 400x300 mm, Version-B |
| Art. Nr. | S6040F | 600x400 mm, Version-B |
| Art. Nr. | S8745F | 870x450 mm, Version-B |



Bezeichnung

Schrägauszugrahmen für Wannen und Körbe, einhängbar in Rasterschienen

- Schrägmontage
- Alle 30 mm fest verankerbar
- Sicherer Rückhalte Mechanismus
- Toleranzausgleich Lichtbreite +/- 1 mm
- Tragfähigkeit bis 10 kg bei 25° Neigung

| | | |
|----------|---------|-----------------------|
| Art. Nr. | S4060SF | 400x600 mm, Version-A |
| Art. Nr. | S4045SF | 400x450 mm, Version-A |
| Art. Nr. | S3040SF | 300x400 mm, Version-A |
| Art. Nr. | S4030SF | 400x300 mm, Version-B |



Bezeichnung**Schrägauszugrahmen für Wannen und Körbe, einhängbar in Rasterschienen**

- Schrägmontage
- Alle 30 mm fest verankerbar
- Sicherer Rückhalte Mechanismus
- Toleranzausgleich Lichtbreite +/- 1 mm
- Tragfähigkeit bis 10 kg bei 25° Neigung
- Auch in DIN-Massen lieferbar

Art. Nr. S6040SF 600x400 mm, Version-B

Art. Nr. S8745SF 870x450 mm, Version-B
passend dazu ist die XL-Modul Wanne
(Art. Nr. 8745.205T)

**Bezeichnung****Vollauszugrahmen für Wannen und Körbe, Direkteinbau**

- Einbau mit Aufdoppelung
- Toleranzausgleich Lichtbreite +/- 1 mm
- Tragfähigkeit bis 35 kg
- Auch in DIN-Massen lieferbar

Art. Nr. RV6040F 600x400 mm, Version-B

Art. Nr. RV4060F 400x600 mm, Version-A

Art. Nr. RV4030F 400x300 mm, Version-B

Art. Nr. RV4045F 400x450 mm

**Bezeichnung****Katheterauszug**

- Vollauszugschiene mit Halter für Katheter, verschraubbar in Tablar
- Platte einseitig oder beidseitig mit Haken ausstattbar
- Menge der Haken variabel, mit maximum 2x6 Haken ausstattbar

Art. Nr. 01238_01 600 mm mit 2x6 Haken

Art. Nr. 01238_02 600 mm mit 1x6 Haken

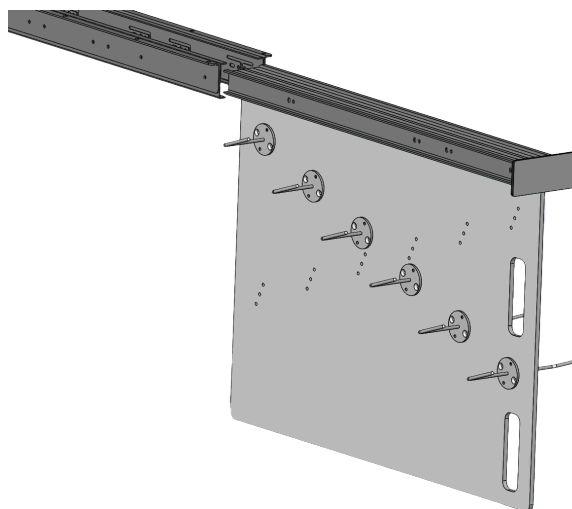

Bezeichnung

Infusionshalterung

Artikel Info

Wir bieten auch diverse Lösungen zur Lagerung von Infusionen an.

Bitte kontaktieren Sie unser Team.



Bezeichnung

SystemLine Rasterschienen

- Stahl verzinkt, robuste Ausführung, Materialstärke 1.5mm, Breite 51mm
- Vollauszugrahmen alle 30mm fest verankerbar
- Leicht verstellbar und trotzdem sicher fixiert durch senkrechte und waagrechte Euro Lochung
- In jeden Schrank montierbar

Art. Nr. S900 4x900 mm

Art. Nr. S720 4x720 mm

Art. Nr. S600 4x600 mm

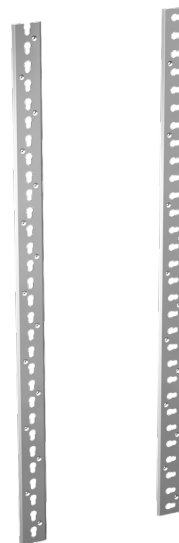

Push-to-open

Der sichere Rückhalte-Mechanismus für unsere SystemLine Schrägauszüge verhindert mit seiner Technik, dass sich der Auszug mit dem Modul unerwartet aus der Verankerung löst. Indem der Schrägauszug mit beiden Händen wieder nach oben geschoben wird, hält die Rückhaltung wieder fest.



Klimatisierte Medikamentenlagerschränke

Werden Medikamente unsachgemäss gelagert, können sich deren Inhaltsstoffe verändern und für den Patienten eine Gefahr darstellen. Für die meisten Medikamente genügt es, diese trocken und bei maximal 25°C Raumtemperatur zu lagern. Dies kann mittels einer Klimatisierung des Raumes erreicht werden, was bei Neubauten rechtzeitig geplant und umgesetzt werden kann. Bei bestehenden Gebäuden ist dies teilweise nicht möglich, oder ist nur mit aufwändigen baulichen Massnahmen realisierbar.

Für diese Fälle bietet Wiegand eine effiziente Alternative. Gemeinsam mit der Koch Kälte AG, einem Spezialisten für Kühlanlagen im Spital- und Laborbereich, hat Wiegand den klimatisierten Medikamentenlagerschrank entwickelt.

Vorteile des klimatisierten Medikamentenlagerschranks

- Lagerung der Arzneimittel bei voreingestellter Temperatur
- Elektronische Temperaturüberwachung mit Anzeige
- Akustischer und optischer Alarm bei Temperaturüberschreitung und länger offenen Türen
- Potentialfreier Kontakt für Anschluss an das Hausleitsystem
- Platzsparende Lösung – Kühlaggregat oben in der Schrankkombination integriert
- Wiegand Schrank-System: Gerade und schräge Auszüge oder Trägerwände
- Schrankbreite ausgelegt für ISO Module 60 cm
- Robuster Rollladen in der oberen Hälfte des Doppelschranks
- Abschliessbare Betäubungsmittelschublade optional
- LED Innenbeleuchtung mit geringer Wärmeentwicklung

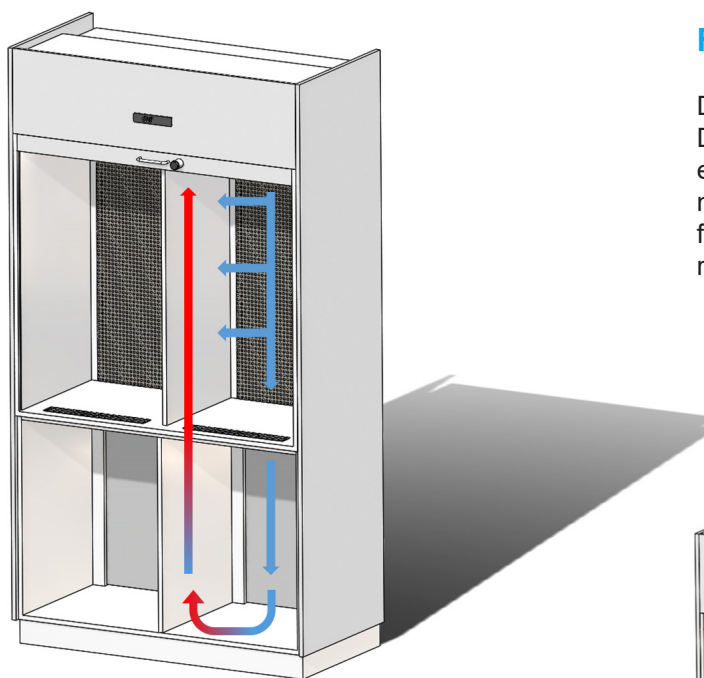

Bei geschlossenen Türen und Rollladen wird das Schrankinnere auf die programmierte Zieltemperatur gekühlt und die Temperatur wird konstant gehalten.

Funktionsweise

Die Basis bildet der praktische Wiegand Doppelschrank. Dieser kann zusätzlich mit einem dritten Schrankelement ergänzt werden. Diese Zweier- oder Dreier-Schrankkombination beinhaltet ein Kühlaggregat und eine spezielle Luftführung, um das Schrankinnere auf die erforderliche Temperatur zu kühlen.

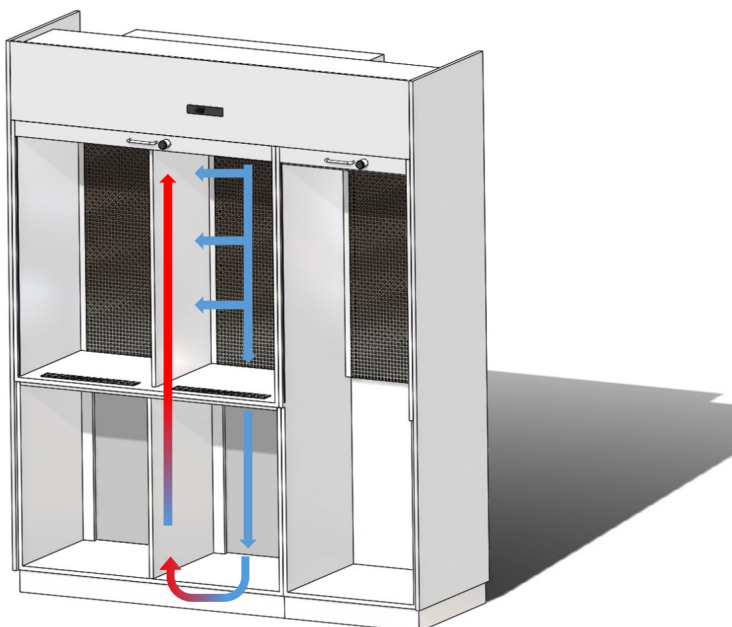

Bewährte Lösung für hohe Ansprüche

Die klimatisierten Medikamentenlagerschränke von Wiegand wurden bereits vielerorts installiert und auf Herz und Nieren geprüft. Sie werden in diversen Stationszimmern und Stationsapotheken als Zweier- oder Dreier-Schrankkombinationen eingesetzt. Das Kühlaggregat sowie das Belüftungssystem wurden ausgiebig getestet und erfüllen die hohen Anforderungen diverser Kantonsapotheker.



Technische Angaben

- Anschluss: 220 – 240 V, 50 Hz
- Leistungsaufnahme: 485 W (nur während aktivem Kühlvorgang, intermittierend)
- Kältemittel: R134A (keine zerstörende Wirkung auf die Ozonschicht)
- Voreingestellte Zieltemperatur: 23°C
- Alarmverzögerung bei offener Türe/Rollladen: empfohlen 15 Minuten
- Anzeige- und Bedien-Panel oben in Frontverkleidung integriert
- Sensor für die Erfassung der Ist-Temperatur
- Potentialfreier Kontakt für Integration in Alarmierungssysteme



Kompetente Beratung

Sie interessieren sich für einen klimatisierten Medikamentenlagerschrank? Wir unterstützen Sie kompetent bei den technischen Abklärungen und der Raumplanung und Realisation Ihres Projektes.

Kanban-Systeme – für eine bessere Übersicht

Das Ziel von Kanban-Systemen ist die Reduktion von Lagerbeständen und damit auch eine Reduktion der Kapitalbindung. Zusätzlich sollen eine Erhöhung der Flexibilität im Hinblick auf sich verändernde Bedarfsmengen und ein geordneter Logistikprozess erzielt werden.



Lagerung mit KanbanBoxen

Optimal für die Stationen ist ein Lagersystem, welches den Bestellpunkt eines Artikels ohne Mehraufwand für das Personal anzeigt. Erreicht wird dies durch die Unterteilung von Verbrauchs- und Reservemenge in zwei Fächer oder Behälter. Sobald die Verbrauchsmenge aufgebraucht ist, wird die weiße Artikel-Karte zur Bestellung benutzt. Die gelben Karten zeigen an, dass der Bestellvorgang läuft.



Verbrauchsmaterial übersichtlich gelagert

Dank der flexiblen Unterteilungen der Wannen und Körbe kann sämtliches Material übersichtlich und platzsparend eingesetzt werden. Passende Etiketten und Etikettenhalter gibt es in verschiedenen Größen und Ausführungen. Die individuell platzierbaren Unterteilungen sind für alle SwissModule erhältlich. Das gleiche System funktioniert auch mit SwissModul Drahtkörben.



Kanban-System mit PharmaBoxen auf dem Tablar oder im Modul

Jede befüllte PharmaBox wird vom Apotheker gut sichtbar mit Präparatnamen, galenischer Form und Stärke versehen. Zusätzlich können noch Angaben wie Station und Bestellmenge sowie ein Barcode angebracht werden. Sowohl die grossen als auch die kleinen Pharma-Boxen können in SwissModulen übersichtlich gelagert werden. Es gibt immer 2 Boxen pro Medikament.



Lösungen für die Lagerung von persönlichen Medikamenten

In den flexibel unterteilbaren SwissModulen können die patienteneigenen Medikamente platzsparend untergebracht werden. Treston-Behälter auf Tablarern brauchen fast doppelt soviel Lagerraum.

Verfügbare Kanban-Sets

Bezeichnung **KanbanBox Set 1, für SwissModul 600x400 mm**

- 12x KanbanBox kurz (Nr. 2.635) 130x110x46mm

Art. Nr. 6040.205-S1

Zubehör 600017.1W Etiketle für Lager, weiss, 60x40 mm
600017.2W Etiketle für Lager, gelb, 60x40 mm
510.LAG.40x60R Doppel-Karte für Lager, Rolle, weiss/gelb, 40x60 mm
500.360XO.040 Etiketlehalter für Lageretiketten, Clip oben, 45x63 mm
6040.205 SwissModul Wanne, lichtgrau, 600x400x50 mm



Bezeichnung **KanbanBox Set 2, für SwissModul 600x400 mm**

- 3x KanbanBox lang (Nr. 2.634) 265x110x46 mm
- 3x2 Teiler (Nr. 2.636) für KanbanBox lang
- 6x KanbanBox kurz (Nr. 2.635)

Art. Nr. 6040.205-S2

Zubehör 600017.1W Etiketle für Lager, weiss, 60x40 mm
600017.2W Etiketle für Lager, gelb, 60x40 mm
510.LAG.40x60R Doppel-Karte für Lager, Rolle, weiss/gelb, 40x60 mm
500.360XO.040 Etiketlehalter für Lageretiketten, Clip oben, 45x63 mm
6040.205 SwissModul Wanne, lichtgrau, 600x400x50 mm



Bezeichnung **KanbanBox Set 3, für SwissModul 600x400 mm**

- 6x KanbanBox lang (Nr. 2.634) 265x110x46 mm
- 6x2 Teiler (Nr. 2.636) für KanbanBox lang

Art. Nr. 6040.205-S3

Zubehör 600017.1W Etiketle für Lager, weiss, 60x40 mm
600017.2W Etiketle für Lager, gelb, 60x40 mm
510.LAG.40x60R Doppel-Karte für Lager, Rolle, weiss/gelb, 40x60 mm
500.360XO.040 Etiketlehalter für Lageretiketten, Clip oben, 45x63 mm
6040.205 SwissModul Wanne, lichtgrau, 600x400x50 mm



Bezeichnung **KanbanBox Set 1, für SwissModul 450x400 mm**

- 9x KanbanBox kurz (Nr. 2.635), 130x110x46 mm

Art. Nr. 4540.205-S1

Zubehör 600017.1W Etiketle für Lager, weiss, 60x40 mm
600017.2W Etiketle für Lager, gelb, 60x40 mm
510.LAG.40x60R Doppel-Karte für Lager, Rolle, weiss/gelb, 40x60 mm
500.360XO.040 Etiketlehalter für Lageretiketten, Clip oben, 45x63 mm
4540.205 SwissModul Wanne, lichtgrau, 450x400x50 mm



Bezeichnung **KanbanBox Set 2, für SwissModul 450x400 mm**

- 3x KanbanBox lang (Nr. 2.634) 265x110x46 mm
- 3x2 Teiler (Nr. 2.636) für KanbanBox lang
- 3x KanbanBox kurz (Nr. 2.635) 130x110x46mm

Art. Nr. 4540.205-S2

Zubehör 600017.1W Etiketle für Lager, weiss, 60x40 mm
600017.2W Etiketle für Lager, gelb, 60x40 mm
510.LAG.40x60R Doppel-Karte für Lager, Rolle, weiss/gelb, 40x60 mm
500.360XO.040 Etiketlehalter für Lageretiketten, Clip oben, 45x63 mm
4540.205 SwissModul Wanne, lichtgrau, 450x400x50 mm



Die umfangreiche Palette an SwissModul Wannen und Körben ermöglicht eine platzsparende Unterbringung verschiedenster Materialien. Wannen eignen sich, im Gegensatz zu Drahtkörben, sehr gut zur Lagerung von Flaschen und Material, welches nicht umkippen sollte. Körbe wiederum haben den Vorteil, dass sie sehr robust sind und ihr Inhalt stets gut sichtbar bleibt.

SwissModul Wannen und Körbe gibt es in den ISO-Normgrößen 400×600 mm für Schränke und 400×450 mm für 45er-Wiegand-Wagen.

Welches Modul passt in welchen Schrank?

In ISO-A-Schränken werden die 600x400 mm Module mit der schmalen Seite eingeschoben – in ISO-B Schränken mit der breiten Seite. ISO-A Schränke werden meist als Lagerschränke eingesetzt, während die ISO-B Schränke besonders als Medikamentenrichtstationen geeignet sind. In ISO-A Schränken können auch 2 „halbe“ ISO-Module mit dem Mass 300x400 mm eingeschoben werden.

Unser kompetentes Team unterstützt Sie bei der Auswahl der passenden Module gerne telefonisch, per E-Mail oder persönlich bei Ihnen vor Ort.

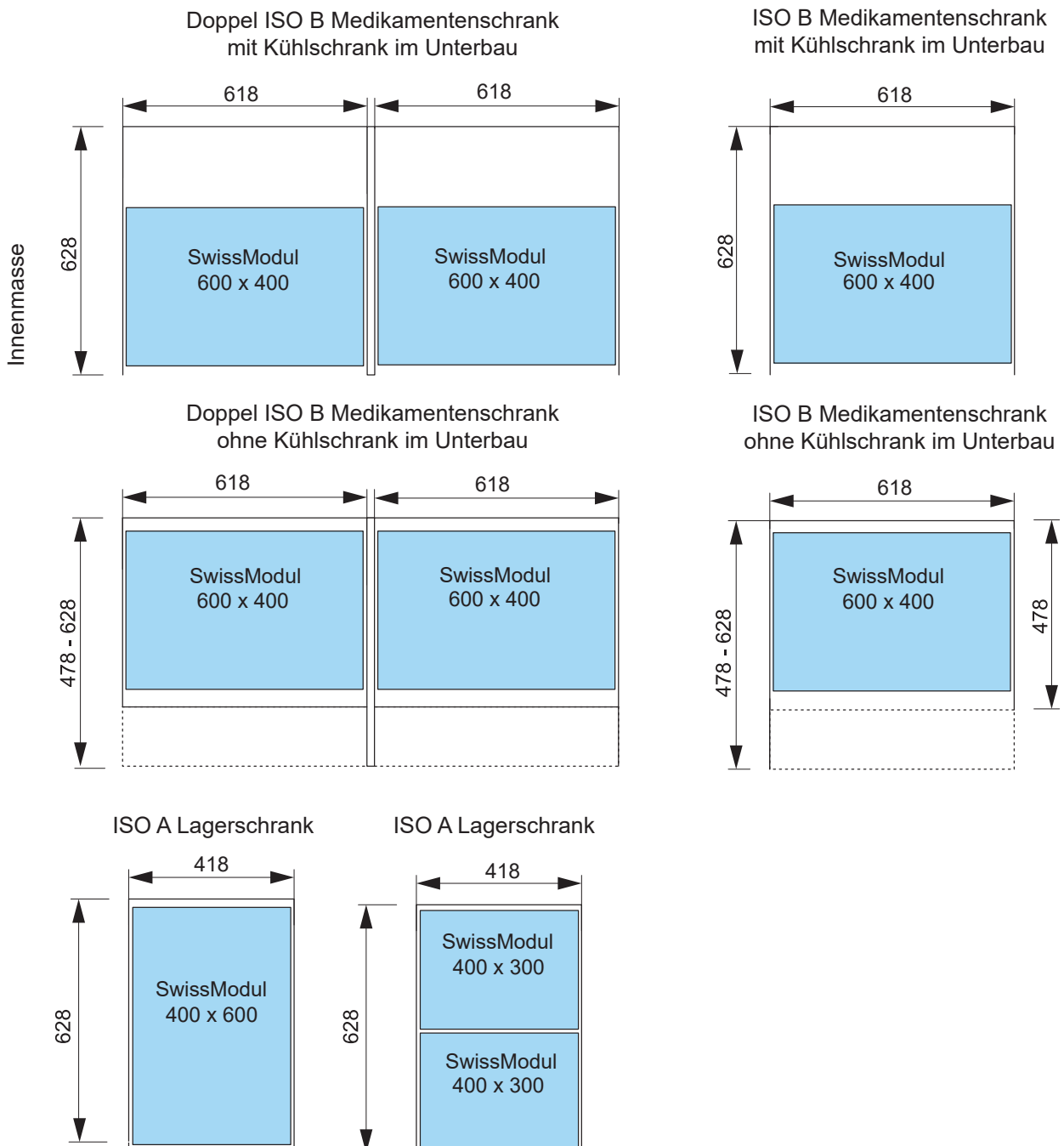

SwissModul Wannen

| | |
|-----------------------------|---|
| Bezeichnung | SwissModul Wanne, lichtgrau, 300x400x50 mm |
| | <ul style="list-style-type: none"> • Wanne unterteilbar • Stapelhöhe: 45 mm |
| Art. Nr. | 3040.205 |
| Zubehör | 21.30.05T-1Z SwissModul Teiler, transparent, 300x50 mm 22.40.05T-1Z SwissModul Teiler, transparent, 400x50 mm ST45.170 SwissModul Schiebeteiler, 45x170 mm ST45.170.K SwissModul Schiebeteiler mit integrierter Kartentasche, 45x170 mm 3040.AS Antislip-Matte, 225x325 mm |
| Variante transparent | Art. Nr. 3040.205T |



| | |
|-----------------------------|---|
| Bezeichnung | SwissModul Wanne, lichtgrau, 300x400x100 mm |
| | <ul style="list-style-type: none"> • Wanne durchbrochen, unterteilbar • Stapelhöhe: 55 mm |
| Art. Nr. | 3040.210 |
| Zubehör | 21.30.10T-1T SwissModul Teiler, transparent, 300x100 mm 22.40.10T-1T SwissModul Teiler, transparent, 400x100 mm ST100.170 SwissModul Schiebeteiler, 100x170 mm ST100.170.K SwissModul Schiebeteiler mit integrierter Kartentasche, 100x170 mm 3040.AS Antislip-Matte, 225x325 mm |
| Variante transparent | Art. Nr. 3040.210T |

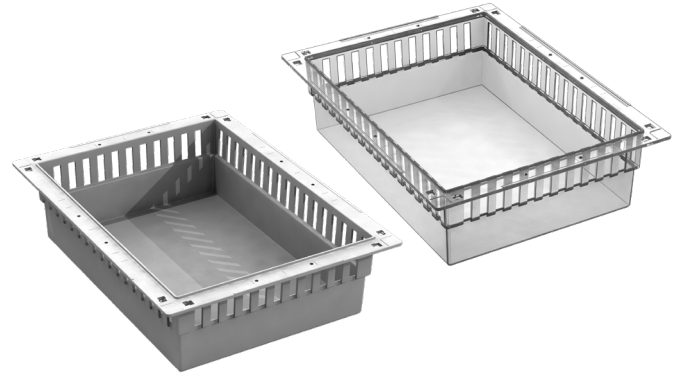

| | |
|-----------------------------|--|
| Bezeichnung | SwissModul Wanne, lichtgrau, 300x400x200 mm |
| | <ul style="list-style-type: none"> • Wanne durchbrochen, unterteilbar • Stapelhöhe: 55 mm |
| Art. Nr. | 3040.220 |
| Zubehör | 21.30.20T-1T SwissModul Teiler, transparent, 300x200 mm 22.40.20T-1T SwissModul Teiler, transparent, 400x200 mm 3040.AS Antislip-Matte, 225x325 mm |
| Variante transparent | Art. Nr. 3040.220T |



| | |
|--------------------|---|
| Bezeichnung | SwissModul Wanne, lichtgrau, 450x400x50 mm |
| | <ul style="list-style-type: none"> • Wanne unterteilbar • Stapelhöhe: 45 mm |
| Art. Nr. | 4540.205 |
| Zubehör | 21.45.05T-1Z SwissModul Teiler, transparent, 450x50 mm 22.40.05T-1Z SwissModul Teiler, transparent, 400x50 mm ST45.170 SwissModul Schiebeteiler, 45x170 mm ST45.170.K SwissModul Schiebeteiler mit integrierter Kartentasche, 45x170 mm 4540.AS Antislip-Matte, 375x325 mm |

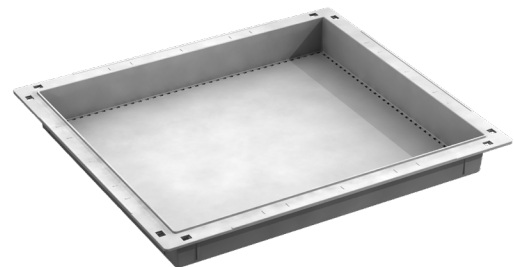

| | |
|--------------------|---|
| Bezeichnung | SwissModul Wanne, lichtgrau, 450x400x100 mm |
| | <ul style="list-style-type: none"> • Wanne durchbrochen, unterteilbar • Stapelhöhe: 55 mm |
| Art. Nr. | 4540.210 |
| Zubehör | 21.45.10T-1T SwissModul Teiler, transparent, 450x100 mm 22.40.10T-1T SwissModul Teiler, transparent, 400x100 mm ST100.170 SwissModul Schiebeteiler, 100x170 mm ST100.170.K SwissModul Schiebeteiler mit integrierter Kartentasche, 100x170 mm 4540.AS Antislip-Matte, 375x325 mm |



Bezeichnung**SwissModul Wanne, lichtgrau,
600x400x50 mm**

- Wanne unterteilbar
- Stapelhöhe: 45 mm

Art. Nr.

6040.205

Zubehör

21.60.05T-1Z SwissModul Teiler, transparent, 600x50 mm
 22.40.05T-1Z SwissModul Teiler, transparent, 400x50 mm
 ST45.170 SwissModul Schiebeteiler, 45x170 mm
 ST45.170.K SwissModul Schiebeteiler mit Kartentasche, 45x170 mm
 6040.205-A/35 SwissModul Unterteilungsset, Version A, 600x400 mm
 6040.205-B/35 SwissModul Unterteilungsset, Version B, 600x400 mm
 6040.AS Antislip-Matte, 525x325 mm

Variante transparent

Art. Nr. 6040.205T

**Bezeichnung****SwissModul Wanne, lichtgrau,
600x400x100 mm**

- Wanne durchbrochen, unterteilbar
- Stapelhöhe: 55 mm

Art. Nr.

6040.210

Zubehör

21.60.10T-1T SwissModul Teiler, transparent, 600x100 mm
 22.40.10T-1T SwissModul Teiler, transparent, 400x100 mm
 ST100.170 SwissModul Schiebeteiler, 100x170 mm
 ST100.170.K SwissModul Schiebeteiler mit Kartentasche, 100x170 mm
 ST100.300 SwissModul Schiebeteiler, 100x300 mm
 6040.AS Antislip-Matte, 525x325 mm

Variante transparent

Art. Nr. 6040.210T

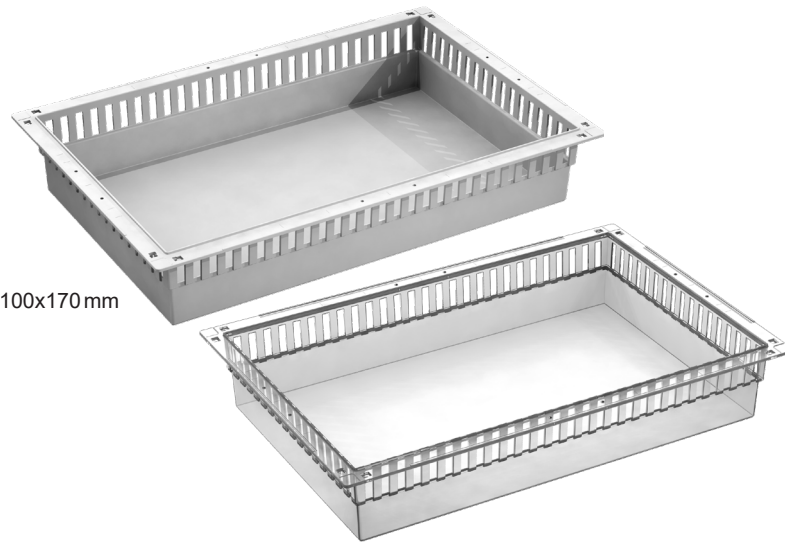
**Bezeichnung****SwissModul Wanne, lichtgrau,
600x400x200 mm**

- Wanne durchbrochen, unterteilbar
- Stapelhöhe: 55 mm

Art. Nr.

6040.220

Zubehör

21.60.20T-1T SwissModul Teiler, transparent, 600x200 mm
 22.40.20T-1T SwissModul Teiler, transparent, 400x200 mm
 6040.AS Antislip-Matte, 525x325 mm

Variante transparent

Art. Nr. 6040.220T

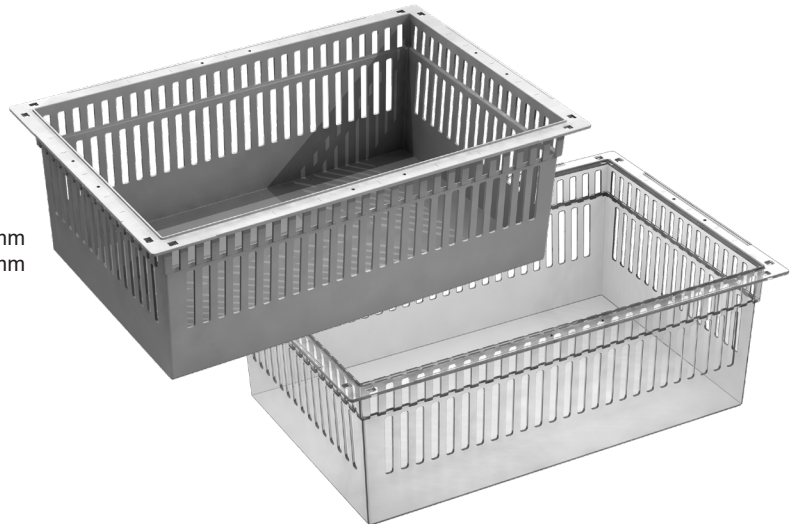
**Bezeichnung****XL-Modul Wanne
transparent, 875x450x50 mm**

- Stapelbar alle 45 mm
- Wanne unterteilbar mit Set

Art. Nr.

8745.205T

Zubehör

8745.205-B/35 XL-Modul Unterteilungsset, 875x450 mm
 8745.AS Antislip-Matte, 800x370 mm



Unterteilungen für SwissModul Wannen

Die Unterteilungen werden im Modul verankert und erreichen dadurch eine erhöhte Stabilität. Schiebeteiler bringen die geforderte Flexibilität in der Wanneneinteilung und der Platz wird optimal genutzt. Etikettenhalterungen sind teilweise direkt in die Unterteilungen integriert, so dass ohne weiteren Platzkonsum alles beschriftet werden kann.

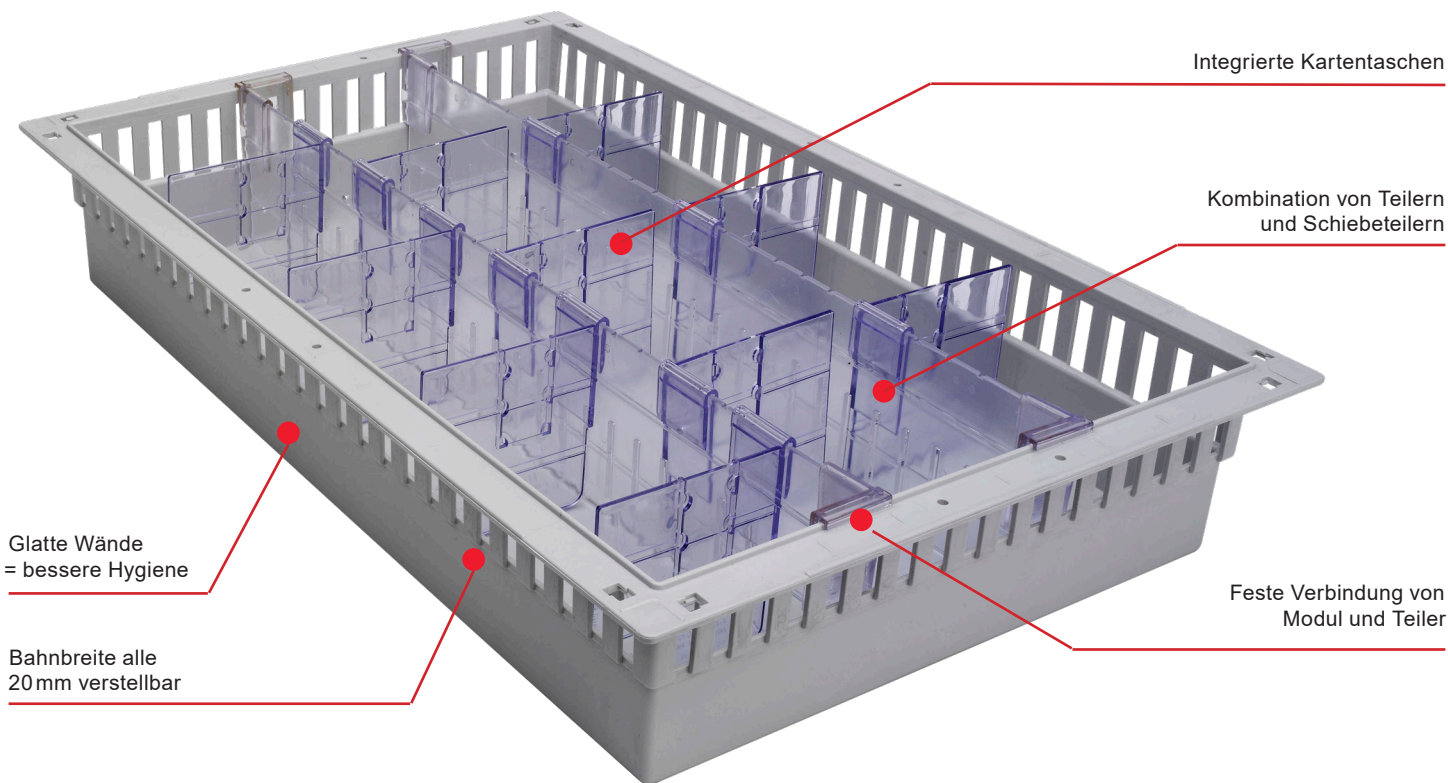

Antislip Matte für SwissModul Wannen

Bezeichnung

Antislip-Matte

- Erhältlich in diversen Grössen
- Verhindert das Wegrutschen von Behältern
- Der Polstereffekt ist besonders für Glasmaterial ideal

Artikel-Nr.

| | |
|---------|--------------------------|
| 3040.AS | Antislip-Matte 225x325mm |
| 4540.AS | Antislip-Matte 375x325mm |
| 6040.AS | Antislip-Matte 525x325mm |
| 8745.AS | Antislip-Matte 800x370mm |

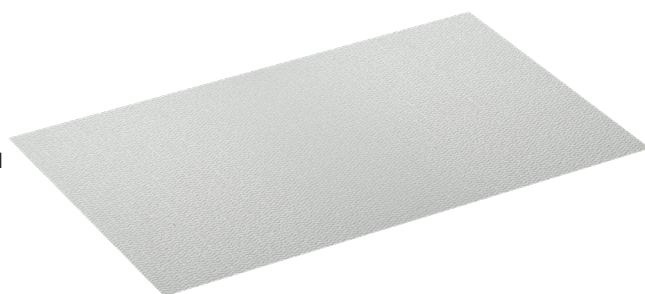

Teiler für SwissModul Wannen

Bezeichnung

SwissModul Teiler, inkl. Ansteck-Clip transparent, 300x50 mm

Art. Nr.

21.30.05T-1Z

Zubehör

| | |
|-----------|--|
| 3040.205 | SwissModul Wanne, lichtgrau, 300x400x50 mm |
| 3040.205T | SwissModul Wanne, transparent, 300x400x50 mm |



Bezeichnung **SwissModul Teiler, inkl. Ansteck-Clip transparent, 300x100 mm**

Art. Nr. 21.30.10T-1T

Zubehör 3040.210 SwissModul Wanne, lichtgrau, 300x400x100 mm
3040.210T SwissModul Wanne, transparent, 300x400x100 mm



Bezeichnung **SwissModul Teiler, inkl. Ansteck-Clip transparent, 300x200 mm**

Art. Nr. 21.30.20T-1T

Zubehör 3040.220 SwissModul Wanne, lichtgrau, 300x400x200 mm
3040.220T SwissModul Wanne, transparent, 300x400x200 mm



Bezeichnung **SwissModul Teiler, inkl. Ansteck-Clip transparent, 450x50 mm**

Art. Nr. 21.45.05T-1Z

Zubehör 4540.205 SwissModul Wanne, lichtgrau, 450x400x50 mm



Bezeichnung **SwissModul Teiler, inkl. Ansteck-Clip transparent, 450x100 mm**

Art. Nr. 21.45.10T-1T

Zubehör 4540.210 SwissModul Wanne, lichtgrau, 450x400x100 mm



Bezeichnung **SwissModul Teiler, inkl. Ansteck-Clip transparent, 600x50 mm**

Art. Nr. 21.60.05T-1Z

Zubehör 6040.205 SwissModul Wanne, lichtgrau, 600x400x50 mm
6040.205T SwissModul Wanne, transparent, 600x400x50 mm



Bezeichnung SwissModul Teiler, inkl. Ansteck-Clip
transparent, 600x100 mm

Art. Nr. 21.60.10T-1T

Zubehör 6040.210 SwissModul Wanne, lichtgrau,
600x400x100 mm
6040.210T SwissModul Wanne, transparent,
600x400x100 mm

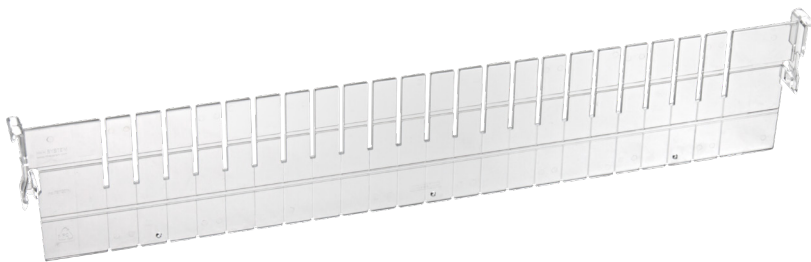

Bezeichnung SwissModul Teiler, inkl. Ansteck-Clip
transparent, 600x200 mm

Art. Nr. 21.60.20T-1T

Zubehör 6040.220 SwissModul Wanne, lichtgrau,
600x400x200 mm
6040.220T SwissModul Wanne, transparent,
600x400x200 mm

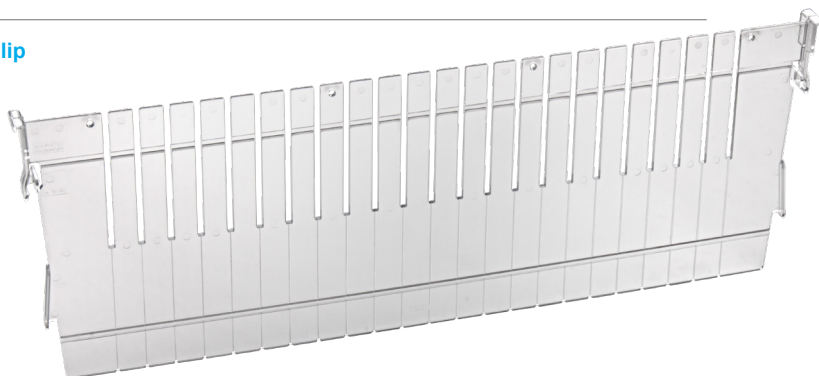

Bezeichnung SwissModul Teiler, inkl. Ansteck-Clip
transparent, 400x50 mm

Art. Nr. 22.40.05T-1Z

Zubehör 3040.205 SwissModul Wanne, lichtgrau, 300x400x50 mm
3040.205T SwissModul Wanne, transparent, 300x400x50 mm
4540.205 SwissModul Wanne, lichtgrau, 450x400x50 mm
6040.205 SwissModul Wanne, lichtgrau, 600x400x50 mm
6040.205T SwissModul Wanne, transparent, 600x400x50 mm

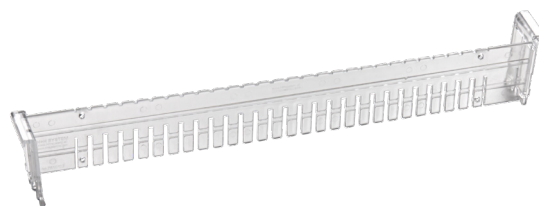

Bezeichnung SwissModul Teiler, inkl. Ansteck-Clip
transparent, 400x100 mm

Art. Nr. 22.40.10T-1T

Zubehör 3040.210 SwissModul Wanne, lichtgrau, 300x400x100 mm
3040.210T SwissModul Wanne, transparent, 300x400x100 mm
4540.210 SwissModul Wanne, lichtgrau, 450x400x100 mm
6040.210 SwissModul Wanne, lichtgrau, 600x400x100 mm
6040.210T SwissModul Wanne, transparent, 600x400x100 mm



Bezeichnung SwissModul Teiler, inkl. Ansteck-Clip
transparent, 400x200 mm

Art. Nr. 22.40.20T-1T

Zubehör 3040.220 SwissModul Wanne, lichtgrau, 300x400x200 mm
3040.220T SwissModul Wanne, transparent, 300x400x200 mm
6040.220 SwissModul Wanne, lichtgrau, 600x400x200 mm
6040.220T SwissModul Wanne, transparent, 600x400x200 mm



Schiebeteiler für SwissModul Wannen

| | | |
|--------------------|--|--|
| Bezeichnung | SwissModul Schiebeteiler, 45x170 mm | |
| | | <ul style="list-style-type: none">• Passend für 50 mm hohe Wannen• Kann auf gewünschte Länge gekürzt werden |

Art. Nr. ST45.170

| | | |
|----------------|-----------|--|
| Zubehör | 3040.205 | SwissModul Wanne, lichtgrau, 300x400x50 mm |
| | 3040.205T | SwissModul Wanne, transparent, 300x400x50 mm |
| | 4540.205 | SwissModul Wanne, lichtgrau, 450x400x50 mm |
| | 6040.205 | SwissModul Wanne, lichtgrau, 600x400x50 mm |
| | 6040.205T | SwissModul Wanne, transparent, 600x400x50 mm |

Variante mit integrierter Kartentasche
Art. Nr. ST45.170K



| | | |
|--------------------|---|--|
| Bezeichnung | SwissModul Schiebeteiler, 100x160 mm | |
| | | <ul style="list-style-type: none">• Passend für 100 mm hohe Wannen und Schubladen• Kann in der Länge gekürzt werden |

Art. Nr. ST100.160

| | | |
|----------------|-----------|---|
| Zubehör | 3040.210 | SwissModul Wanne, lichtgrau, 300x400x100 mm |
| | 3040.210T | SwissModul Wanne, transparent, 300x400x100 mm |
| | 4540.210 | SwissModul Wanne, lichtgrau, 450x400x100 mm |
| | 6040.210 | SwissModul Wanne, lichtgrau, 600x400x100 mm |
| | 6040.210T | SwissModul Wanne, transparent, 600x400x100 mm |



| | | |
|--------------------|---|--|
| Bezeichnung | SwissModul Schiebeteiler, 100x170 mm | |
| | | <ul style="list-style-type: none">• Passend für 100 mm hohe Wannen und Schubladen• Kann in der Länge gekürzt werden |

Art. Nr. ST100.170

| | | |
|----------------|-----------|---|
| Zubehör | 3040.210 | SwissModul Wanne, lichtgrau, 300x400x100 mm |
| | 3040.210T | SwissModul Wanne, transparent, 300x400x100 mm |
| | 4540.210 | SwissModul Wanne, lichtgrau, 450x400x100 mm |
| | 6040.210 | SwissModul Wanne, lichtgrau, 600x400x100 mm |
| | 6040.210T | SwissModul Wanne, transparent, 600x400x100 mm |

Variante mit integrierter Kartentasche
Art. Nr. ST100.170K



| | | |
|--------------------|---|--|
| Bezeichnung | SwissModul Schiebeteiler, 100x200 mm | |
| | | <ul style="list-style-type: none">• Passend für 100 mm hohe Wannen und Schubladen• Kann in der Länge gekürzt werden |

Art. Nr. ST100.200

| | | |
|----------------|-----------|---|
| Zubehör | 3040.210 | SwissModul Wanne, lichtgrau, 300x400x100 mm |
| | 3040.210T | SwissModul Wanne, transparent, 300x400x100 mm |
| | 4540.210 | SwissModul Wanne, lichtgrau, 450x400x100 mm |
| | 6040.210 | SwissModul Wanne, lichtgrau, 600x400x100 mm |
| | 6040.210T | SwissModul Wanne, transparent, 600x400x100 mm |



| | | |
|--------------------|---|---|
| Bezeichnung | SwissModul Schiebeteiler, 100x300 mm | |
| | | <ul style="list-style-type: none">• Passend für 100 mm hohe Wannen• Kann in der Länge gekürzt werden |

Art. Nr. ST100.300

| | | |
|----------------|-----------|---|
| Zubehör | 3040.210 | SwissModul Wanne, lichtgrau, 300x400x100 mm |
| | 3040.210T | SwissModul Wanne, transparent, 300x400x100 mm |
| | 4540.210 | SwissModul Wanne, lichtgrau, 450x400x100 mm |
| | 6040.210 | SwissModul Wanne, lichtgrau, 600x400x100 mm |
| | 6040.210T | SwissModul Wanne, transparent, 600x400x100 mm |



Unterteilungssets für SwissModul Wannen

| | |
|--------------------|---|
| Bezeichnung | SwissModul Unterteilungsset, Version A, 600x400 mm |
| | • Passend für 50 mm hohe Module |
| Art. Nr. | 6040.205-A/35 |
| Zubehör | 6040.205 SwissModul Wanne, lichtgrau, 600x400x50 mm 6040.205T SwissModul Wanne, transparent, 600x400x50 mm |

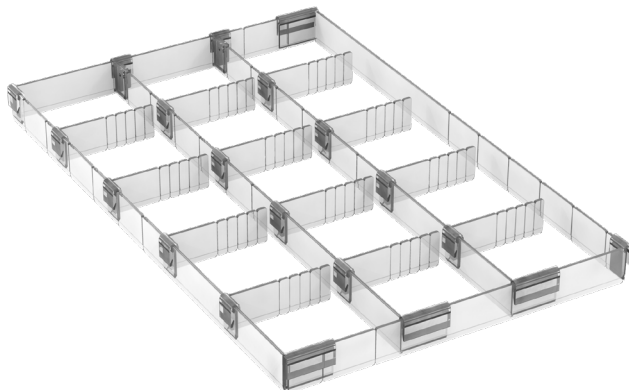

| | |
|--------------------|---|
| Bezeichnung | SwissModul Unterteilungsset, Version B, 600x400 mm |
| | • Passend für 50 mm hohe Module |
| Art. Nr. | 6040.205-B/35 |
| Zubehör | 6040.205 SwissModul Wanne, lichtgrau, 600x400x50 mm 6040.205T SwissModul Wanne, transparent, 600x400x50 mm |

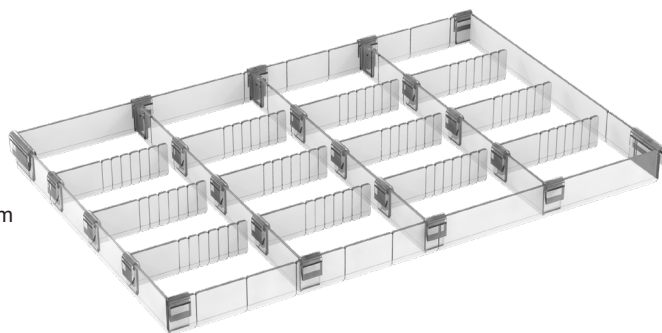

| | |
|--------------------|---|
| Bezeichnung | XL-Modul Unterteilungsset, 875x450 mm |
| | • Passend für 50 mm hohe Module |
| Art. Nr. | 8745.205-B/35 |
| Zubehör | 8745.205T XL-Modul Wanne, transparent, 875x450x50 mm |

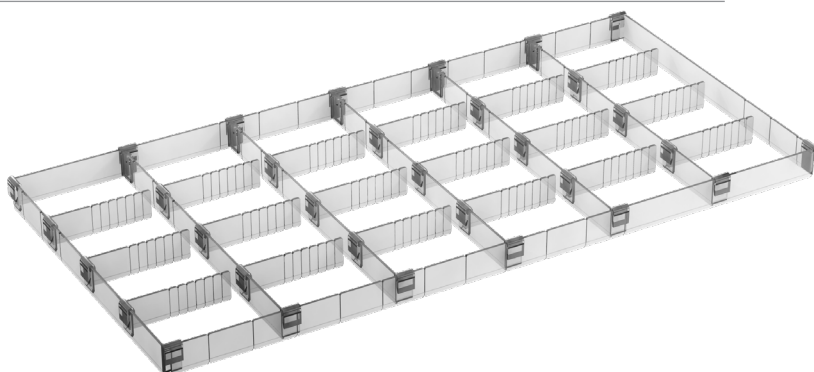

Stopper für SwissModul Wannen

| | |
|--------------------|---|
| Bezeichnung | Stopper für SwissModul Wannen |
| | • Stopper können das Herausfallen der Module bei Profilwänden verhindern • Jedes Modul benötigt 2 Stopper • Passend zu Profilwänden vom Typ: Art. 90.0023 und 90.0024 |
| Art. Nr. | Stopper.MF |



| | |
|--------------------|---|
| Bezeichnung | Stoppssystempaar für SwissModul Wannen |
| | • Passend zu Profilwänden vom Typ: Art. 90.0010, 90.0011, 90.0013, 90.0014 • Jedes Modul benötigt 2 Stopper |
| Art. Nr. | StopperSet-OB |



SwissModul Drahtkörbe

| | | |
|--------------------|--|---|
| Bezeichnung | SwissModul Drahtkorb, 300x400x100 mm | |
| | | <ul style="list-style-type: none">• Stahldraht, rilsanisiert, weiss• Stopper oben integriert |
| Art. Nr. | 3040.510 | |
| Zubehör | 51.30.10 SwissModul Trenngitter, 300x100 mm 52.40.10 SwissModul Trenngitter, 400x100 mm | |

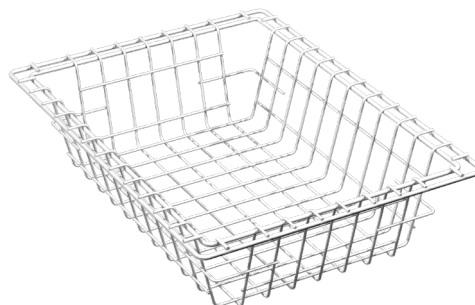

| | | |
|--------------------|--|---|
| Bezeichnung | SwissModul Drahtkorb, 300x400x180 mm | |
| | | <ul style="list-style-type: none">• Stahldraht, rilsanisiert, weiss• Stopper oben integriert |
| Art. Nr. | 3040.518 | |
| Zubehör | 51.30.18 SwissModul Trenngitter, 300x180 mm 52.40.18 SwissModul Trenngitter, 400x180 mm | |



| | | |
|--------------------|--|---|
| Bezeichnung | SwissModul Drahtkorb, 450x400x180 mm | |
| | | <ul style="list-style-type: none">• Stahldraht, rilsanisiert, weiss• Stopper oben integriert |
| Art. Nr. | 4540.518 | |
| Zubehör | 51.45.18 SwissModul Trenngitter, 450x180 mm 52.40.18 SwissModul Trenngitter, 400x180 mm | |



| | | |
|--------------------|--|---|
| Bezeichnung | SwissModul Drahtkorb, 600x400x100 mm | |
| | | <ul style="list-style-type: none">• Stahldraht, rilsanisiert, weiss• Stopper oben integriert |
| Art. Nr. | 6040.510 | |
| Zubehör | 51.60.10 SwissModul Trenngitter, 600x100 mm 52.40.10 SwissModul Trenngitter, 400x100 mm | |

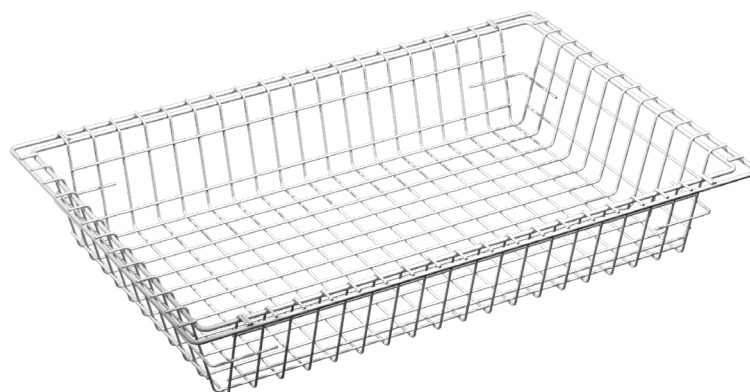

| | | |
|--------------------|--|---|
| Bezeichnung | SwissModul Drahtkorb, 600x400x180 mm | |
| | | <ul style="list-style-type: none">• Stahldraht, rilsanisiert, weiss• Stopper oben integriert |
| Art. Nr. | 6040.518 | |
| Zubehör | 51.60.18 SwissModul Trenngitter, 600x180 mm 52.40.18 SwissModul Trenngitter, 400x180 mm | |



Trenngitter für SwissModul Drahtkörbe

| | |
|--------------------|---|
| Bezeichnung | SwissModul Trenngitter, 300x100 mm |
| | • Stahldraht, rilsanisiert, weiss |
| Art. Nr. | 51.30.10 |
| Zubehör | 3040.510 SwissModul Drahtkorb, 300x400x100 mm |



| | |
|--------------------|---|
| Bezeichnung | SwissModul Trenngitter, 300x180 mm |
| | • Stahldraht, rilsanisiert, weiss |
| Art. Nr. | 51.30.18 |
| Zubehör | 3040.518 SwissModul Drahtkorb, 300x400x180 mm |



| | |
|--------------------|---|
| Bezeichnung | SwissModul Trenngitter, 450x100 mm |
| | • Stahldraht, rilsanisiert, weiss |
| Art. Nr. | 51.45.10 |
| Zubehör | 4540.510 SwissModul Drahtkorb, 450x400x100 mm |



| | |
|--------------------|---|
| Bezeichnung | SwissModul Trenngitter, 450x180 mm |
| | • Stahldraht, rilsanisiert, weiss |
| Art. Nr. | 51.45.18 |
| Zubehör | 4540.518 SwissModul Drahtkorb, 450x400x180 mm |

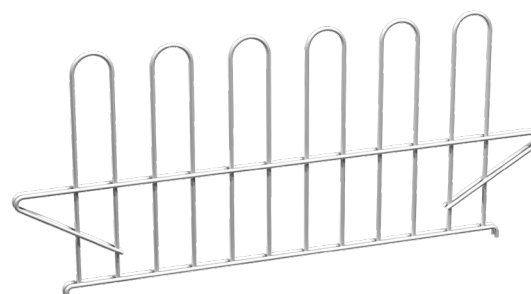

Bezeichnung **SwissModul Trenngitter, 600x100 mm**

- Stahldraht, rilsanisiert, weiss

Art. Nr. 51.60.10

Zubehör 6040.510 SwissModul Drahtkorb, 600x400x100 mm

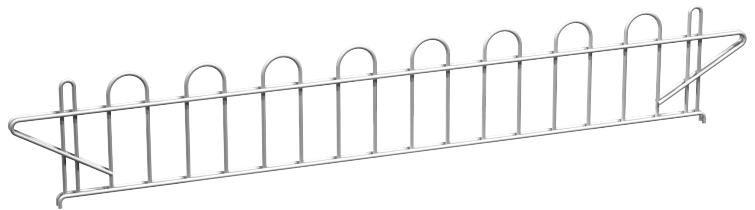

Bezeichnung **SwissModul Trenngitter, 600x180 mm**

- Stahldraht, rilsanisiert, weiss

Art. Nr. 51.60.18

Zubehör 6040.518 SwissModul Drahtkorb, 600x400x180 mm

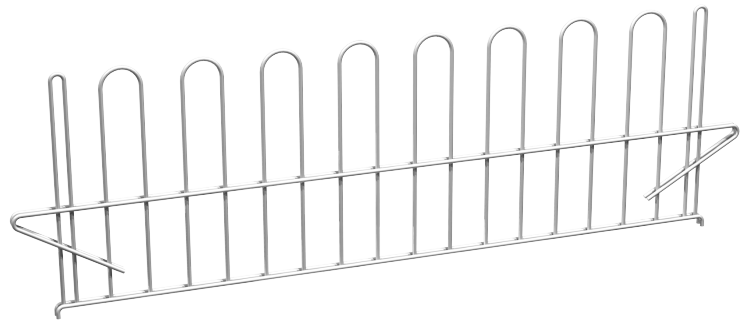

Bezeichnung **SwissModul Trenngitter, 400x100 mm**

- Stahldraht, rilsanisiert, weiss

Art. Nr. 52.40.10

Zubehör 3040.510 SwissModul Drahtkorb, 300x400x100 mm
4540.510 SwissModul Drahtkorb, 450x400x100 mm
6040.510 SwissModul Drahtkorb, 600x400x100 mm

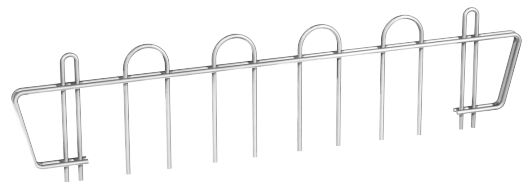

Bezeichnung **SwissModul Trenngitter, 400x180 mm**

- Stahldraht, rilsanisiert, weiss

Art. Nr. 52.40.18

Zubehör 3040.518 SwissModul Drahtkorb, 300x400x180 mm
4540.518 SwissModul Drahtkorb, 450x400x180 mm
6040.518 SwissModul Drahtkorb, 600x400x180 mm

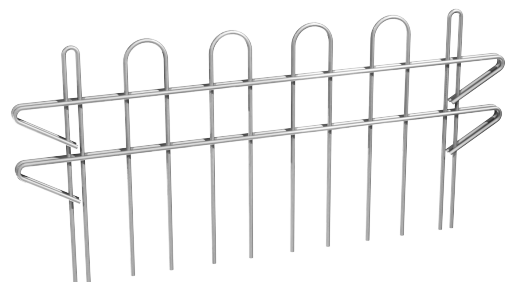

Montageanleitung SwissModul Teiler

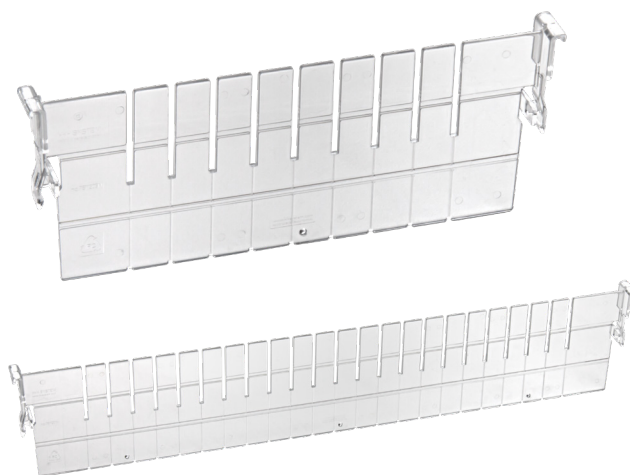
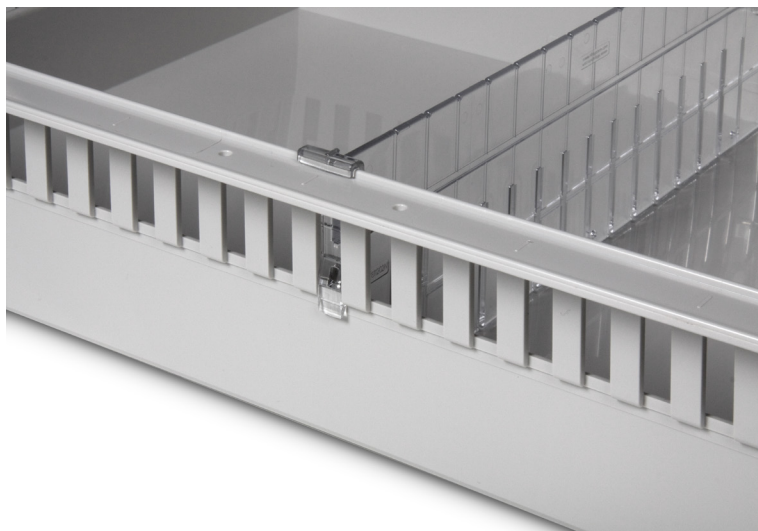

Module 100 / 200 mm

1. Befestigung der separaten Clips auf die Teiler für 100/200 mm hohe Module.



2. Einsetzen der Teiler bei 100/200 mm hohen Modulen.

3. Herausnehmen durch drücken auf die mit «press» gekennzeichnete Stelle auf dem Clip.

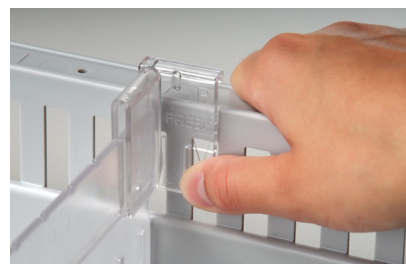

Module 50 mm

1. Befestigung der separaten Clips auf die Teiler für 50 mm hohe Module.



2. Einsetzen der Teiler bei 50 mm hohen Modulen.

3. Herausnehmen durch drücken auf die mit «press» gekennzeichnete Stelle auf dem Clip.



SwissModul Beschriftung

Bezeichnung **Doppel-Minikarten für Lager, Rolle, weiss/gelb, 25x51 mm**

- Rolle mit 1000 Doppelkarten
- Für Lagerung und Bestellung
- Zur Verwendung mit Thermotransfer Drucker

Art. Nr. 510.APO.25x50R

Zubehör

500.152XO.026bc Etikettenhalter für Minikarte, Clip oben, 29x55 mm
 500.152XM.026bc Etikettenhalter für Minikarte, Clip mitte, 29x55 mm
 500.152KO.026 Etikettenhalter Minikarten, selbstklebend, 55x29mm



Bezeichnung **Minikarten für Arzneimittel, Etikettenbogen, 25x50 mm**

- Bogen à 50 Etiketten
- Kunststoff von Hand beschriftbar

Art. Nr. Nr. 112b.1 - weiss Nr. 112b.2 - gelb
 Nr. 112b.3 - hellblau Nr. 112b.4 - orange
 Nr. 112b.5 - grün Nr. 112b.6 - hellrosa

Zubehör

500.152XO.026bc Etikettenhalter für Minikarte, Clip oben, 29x55 mm
 500.152XM.026bc Etikettenhalter für Minikarte, Clip mitte, 29x55 mm
 500.152KO.026 Etikettenhalter Minikarten, selbstklebend, 55x29mm

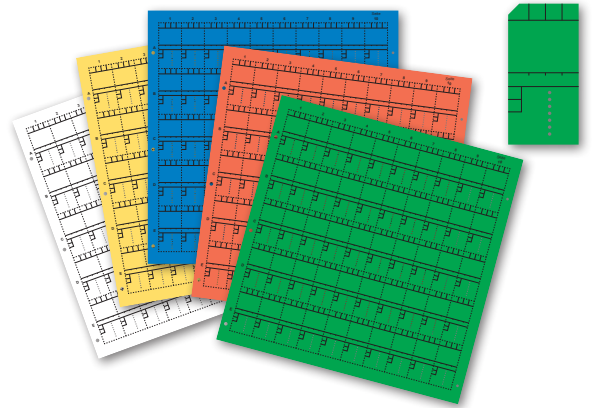

Bezeichnung **Halterung für Etikettenhalter**

- Zur Montage an Fachböden
- Selbstklebend
- Höhe 22mm, Meterware

Art. Nr. UP10

Zubehör

500.152XO.026bc Etikettenhalter für Minikarte, Clip oben, 29x55 mm
 500.152XM.026bc Etikettenhalter für Minikarte, Clip mitte, 29x55 mm
 500.052XX.026 Etikettenhalter für Minikarte, ohne Clip, 29x55 mm



Bezeichnung **Etikettenhalter für Minikarte, Clip oben, 29x53 mm**

- Zum Befestigen an SwissModul und Teilern
- Auch ohne Clip erhältlich
- Ideal in Kombination mit der Halterung (Nr. UP10) für Fachböden

Art. Nr. 500.152XO.026.bc

Zubehör 112b.x Minikarten für Arzneimittel, Etikettenbogen, 25x50 mm
 510.APO.25x50R Doppel-Minikarten für Lager, Rolle, weiss/gelb, 25x51 mm



Bezeichnung **Etikettenhalter für Minikarte, Clip mitte, 29x53 mm**

- Zum Befestigen an SwissModul und Teilern
- Auch ohne Clip erhältlich
- Ideal in Kombination mit der Halterung (Nr. UP10) für Fachböden

Art. Nr. 500.152XM.026.bc

Zubehör 112b.x Minikarten für Arzneimittel, Etikettenbogen, 25x50 mm
 510.APO.25x50R Doppel-Minikarten für Lager, Rolle, weiss/gelb, 25x51 mm



Bezeichnung **Etikettenhalter für Minikarte, ohne Clip, 29x53 mm**

- Ideal in Kombination mit der Halterung (Nr. UP10) für Fachböden

Art. Nr. 500.052XX.026

Zubehör 112b.x Minikarten für Arzneimittel, Etikettenbogen, 25x50 mm
510.APO.25x50R Doppel-Minikarten für Lager, Rolle, weiss/gelb, 25x51 mm



Bezeichnung **Etikette für Lager, weiss, 60x40 mm**

- Zur Beschriftung von SwissModul Wannen und Drahtkörben

Art. Nr. 600017.1W

Zubehör 500.360XO.040 Etikettenhalter für Lageretiketten, Clip oben, 45x63 mm
500.060KO.040 Etikettenhalter für Lageretiketten, selbstklebend, 45x63 mm
500.060XX.040 Etikettenhalter für Lageretiketten, 45x63 mm

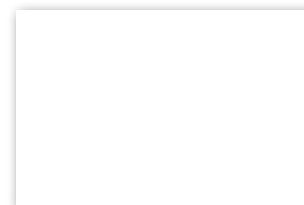

Bezeichnung **Etikette für Lager, gelb, 60x40 mm**

- Zur Beschriftung von SwissModul Wannen und Drahtkörben

Art. Nr. 600017.2W

Zubehör 500.360XO.040 Etikettenhalter für Lageretiketten, Clip oben, 45x63 mm
500.060KO.040 Etikettenhalter für Lageretiketten, selbstklebend, 45x63 mm
500.060XX.040 Etikettenhalter für Lageretiketten, 45x63 mm



Bezeichnung **Doppel-Karten für Lager, Rolle, weiss/gelb, 40x60 mm**

- Rolle mit 1600 Doppelkarten
- Für Lagerung und Bestellung
- Zur Verwendung mit Thermotransfer Drucker

Art. Nr. 510.LAG.40x60R

Zubehör 500.360XO.040 Etikettenhalter für Lageretiketten, Clip oben, 45x63 mm
500.060KO.040 Etikettenhalter für Lageretiketten, selbstklebend, 45x63 mm
500.060XX.040 Etikettenhalter für Lageretiketten, 45x63 mm



Bezeichnung **Etikettenhalter für Lageretiketten, Clip oben, 45x63 mm**

- Zur Befestigung an SwissModul Wannen und Drahtkörben oder zum Aufsetzen auf Teiler

Art. Nr. 500.360XO.040 - Hochformat
500.040XO.060 - Querformat

Zubehör 600017.1W Etikette für Lager, weiss, 60x40 mm
600017.2W Etikette für Lager, gelb, 60x40 mm
510.LAG.40x60R Doppel-Karte für Lager, Rolle, weiss/gelb, 40x60 mm

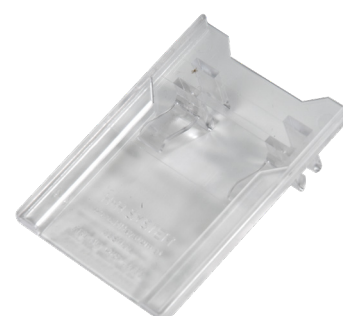

| | | |
|--------------------|--|--|
| Bezeichnung | Etikettenhalter für Lageretiketten, 45x63 mm | |
| | <ul style="list-style-type: none"> • Mit Klebstreifen erhältlich (Nr. 500.060KO.040 - Hochformat / Nr. 500.040KO.060 - Querformat) • Mit Magnetstreifen erhältlich | |
| Art. Nr. | 500.060XX.040 - Hochformat 500.040.XX060 - Querformat | |
| Zubehör | 600017.1W Etiketete für Lager, weiss, 60x40 mm 600017.2W Etiketete für Lager, gelb, 60x40 mm 510.LAG.40x60R Doppel-Karte für Lager, Rolle, weiss/gelb, 40x60 mm | |



| | | |
|--------------------|--|--|
| Bezeichnung | Etiketete für SwissModul, weiss, 100x40 mm | |
| | • Zur Beschriftung von SwissModul Wannen und Drahtkörben | |
| Artikel Nr | 600015.1W | |
| Zubehör | 500.240XO.100 Etiketetenhalter mit Klemmung oben, 100x40 mm 500.040KO.100 Etiketetenhalter, selbstklebend, 100x40 mm 500.040XX.100 Etiketetenhalter, 100x40 mm | |

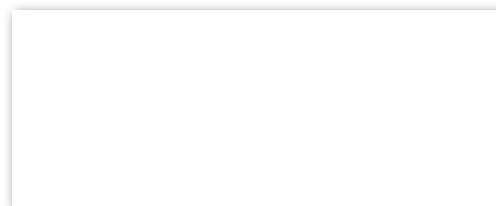

| | | |
|--------------------|--|--|
| Bezeichnung | Etiketete für SwissModul, gelb, 100x40 mm | |
| | • Zur Beschriftung von SwissModul Wannen und Drahtkörben | |
| Art. Nr. | 600015.2W | |
| Zubehör | 500.240XO.100 Etiketetenhalter mit Klemmung oben, 100x40 mm 500.040KO.100 Etiketetenhalter, selbstklebend, 100x40 mm 500.040XX.100 Etiketetenhalter, 100x40 mm | |



| | | |
|--------------------|---|--|
| Bezeichnung | Etiketetenhalter mit Klemmung oben, 100x40 mm | |
| | <ul style="list-style-type: none"> • Zur Beschriftung von SwissModul Wannen und Drahtkörben • Erhältlich in 75 mm Länge (Nr. 500.240XO.075) | |
| Art. Nr. | 500.240XO.100 | |
| Zubehör | 600015.1W Etiketete für SwissModul, weiss, 100x40 mm 600015.2W Etiketete für SwissModul, gelb, 100x40 mm | |



| | | |
|--------------------|---|--|
| Bezeichnung | Etiketetenhalter, selbstklebend, 100x40 mm | |
| | <ul style="list-style-type: none"> • Zum Beschriften von: FlexLine Wagen, Schränken und Schubladen • Erhältlich mit Magnetstreifen • Erhältlich ohne Klebstreifen (Nr. 500.040XX.100) • Erhältlich in 85 mm Länge (Nr. 500.040KO.085) | |
| Art. Nr. | 500.040KO.100 | |
| Zubehör | 600015.1W Etiketete für SwissModul, weiss, 100x40 mm 600015.2W Etiketete für SwissModul, gelb, 100x40 mm | |

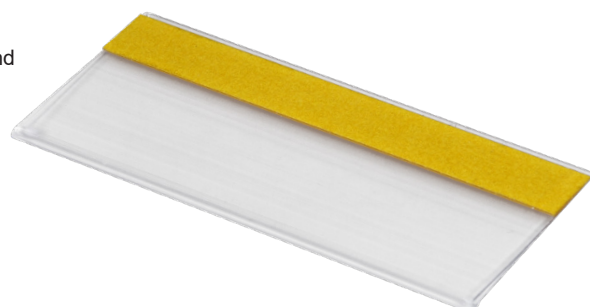

TRESTON Behälter

Die Aufbewahrungsbehälter sind ideal für die Lagerung von Medikamenten, Salben, Tropfen usw. pro Bewohner geeignet. Dank dem gerippten Boden wird das Aufnehmen selbst kleinster Gegenstände erleichtert. Die Aufbewahrungsbehälter lassen sich sicher stapeln und sind flexibel unterteilbar. Weitere Grössen sind auf Anfrage erhältlich.



Bezeichnung

TRESTON Behälter

- 1 Frontetikette inkl. Etikettenschutz im Lieferumfang enthalten

Art. Nr. 3010-1 1 Stk. TRESTON Behälter, 92x300x82 mm

Zubehör 10-D Teiler
06-E-20 Etikette für Teiler, 20 Stk.
10-E-20 Frontetikette, 20 Stk.
10-S-15 Schutz für Frontetikette, 15 Stk.



Bezeichnung

TRESTON Behälter

- 1 Frontetikette inkl. Etikettenschutz im Lieferumfang enthalten

Art. Nr. 3015-1 1 Stk. TRESTON Behälter, 132x300x100 mm

Zubehör 15-D Teiler
06-E-20 Etikette für Teiler, 20 Stk.
15-E-20 Frontetikette, 20 Stk.
15-S-15 Schutz für Frontetikette, 15 Stk.



Bezeichnung

TRESTON Behälter

- 1 Frontetikette inkl. Etikettenschutz im Lieferumfang enthalten

Art. Nr. 3020-1 1 Stk. TRESTON Behälter, 186x300x82 mm

Zubehör 20-D Teiler
06-E-20 Etikette für Teiler, 20 Stk.
20-E-20 Frontetikette, 20 Stk.
20-S-15 Schutz für Frontetikette, 15 Stk.



Bezeichnung

TRESTON Behälter

- 1 Frontetikette inkl. Etikettenschutz im Lieferumfang enthalten

Art. Nr. 4010-1 1 Stk. TRESTON Behälter, 92x400x82 mm

Zubehör 10-D Teiler
06-E-20 Etikette für Teiler, 20 Stk.
10-E-20 Frontetikette, 20 Stk.
10-S-15 Schutz für Frontetikette, 15 Stk.



Bezeichnung**TRESTON Behälter**

- 1 Frontetikette inkl. Etikettenschutz im Lieferumfang enthalten

Art. Nr. 4015-1 1 Stk. TRESTON Behälter, 132x400x100 mm

Zubehör 15-D Teiler
 06-E-20 Etiketle für Teiler, 20 Stk.
 15-E-20 Frontetikette, 20 Stk.
 15-S-15 Schutz für Frontetikette, 15 Stk.

**Bezeichnung****TRESTON Behälter**

- 1 Frontetikette inkl. Etikettenschutz im Lieferumfang enthalten

Art. Nr. 4020-1 1 Stk. TRESTON Behälter, 186x400x82 mm

Zubehör 20-D Teiler
 06-E-20 Etiketle für Teiler, 20 Stk.
 20-E-20 Frontetikette, 20 Stk.
 20-S-15 Schutz für Frontetikette, 15 Stk.

**Türfach-Aufbewahrung**

Das Türfach ist der ideale Ort für die griffbereite Aufbewahrung von Medikationshilfen in Lager- oder Stationszimmerschränken. Der zusätzliche Stauraum bietet Platz für Medikamenten- und Rillenbecher, Tablettenmörser und -teiler usw.

Bezeichnung**Türfach, 470x120x78 mm**

- Kunststoff, transparent
- Tragkraft max. 5 Kg
- Pro Türfach werden 2 Halterungen benötigt

Art. Nr. H90.120

Zubehör 90.121 Halterung für Türfach
 90.130 Teiler zu Türfach



SwissShelf - das individuelle Lagersystem

Mithilfe des Regalsystems können medizinische Verbrauchsgüter platzsparend und sicher gelagert werden. Damit steigt der Stellenwert einer optimalen Lager- und Verbrauchslogistik. Das hochwertige Aluminium Regalsystem lässt sich einfach und flexibel in unterschiedlichen Breiten und Tiefen erweitern. In Kombination mit zahlreichem Zubehör wie ISO-Modulen, Fachböden, Deckeln, Steri- und Schwerlastauszügen entsteht nicht nur ein Regal, sondern ein extrem flexibles Lagersystem.

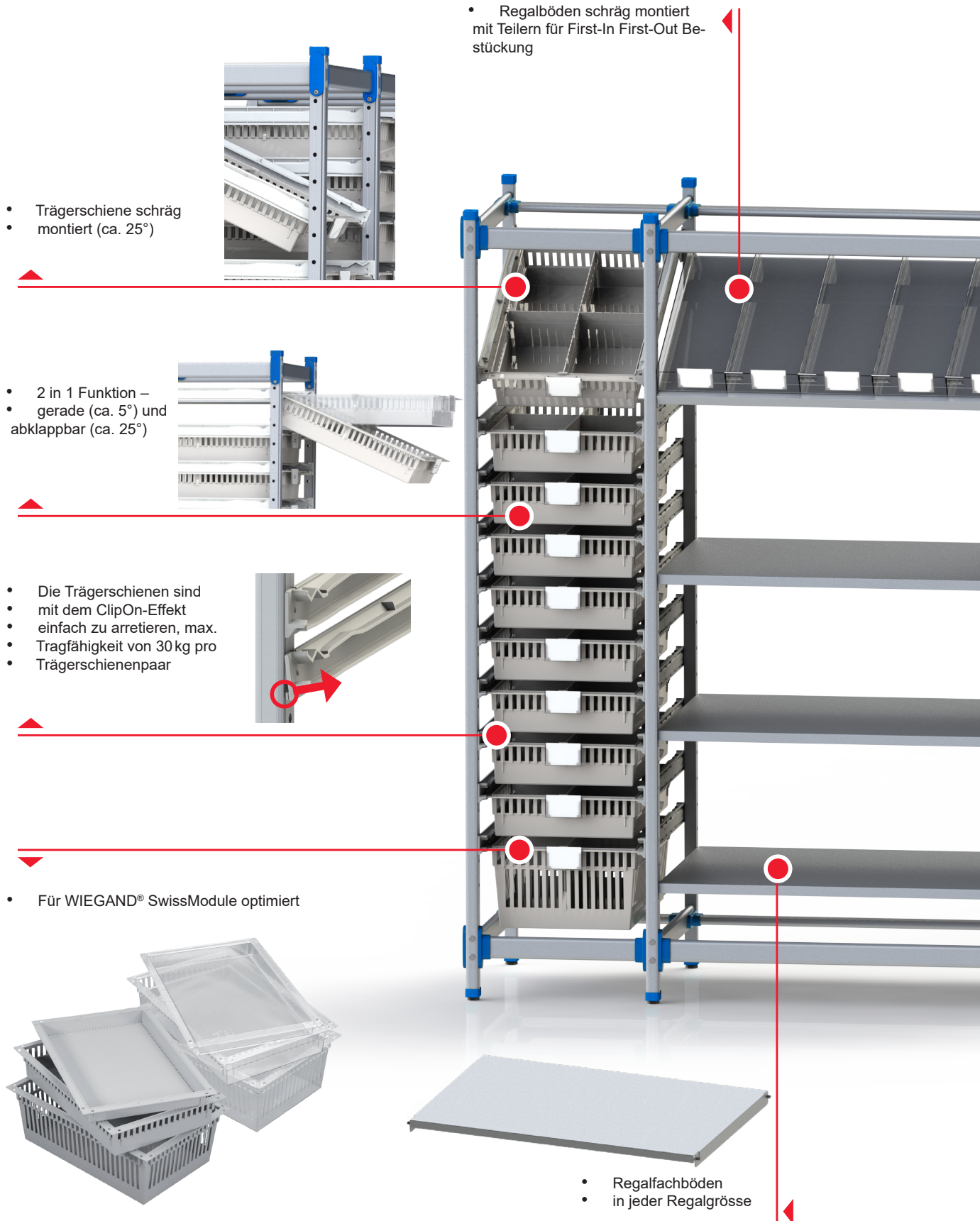

- Trägerschiene schräg montiert (ca. 25°)

- Regalböden schräg montiert mit Teilern für First-In First-Out Bestückung

- 2 in 1 Funktion – gerade (ca. 5°) und abklappbar (ca. 25°)

- Die Trägerschienen sind mit dem ClipOn-Effekt einfach zu arretieren, max. Tragfähigkeit von 30 kg pro Trägerschienenpaar

- Für WIEGAND® SwissModule optimiert

- Regalfachböden
- in jeder Regalgröße

- Abdeckungen in jeder Regalgrösse

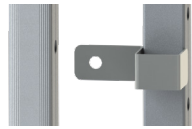

- Wandbefestigung



- Schubladen und Teleskopauszüge mit Rahmen für Module, Gitterkörbe und Sterilcontainer



- Systemlöcher
- 25 Löcher Ø 10 mm



- Abdeckkappe für Systemlöcher Ø 10 mm

- **Hochwertiges Aluminium**

- **400 kg max. Tragfähigkeit pro Säule**

- **Max. Modulkapazität:**
- **25 x 50 mm Modulhöhe**
- **13 x 100 mm Modulhöhe**
- **6 x 200 mm Modulhöhe**

- **Standardgrössen (B x T):**
- **300 x 600 mm**
- **400 x 600 mm**
- **900 x 600 mm**
- **300 x 400 mm**
- **600 x 400 mm**
- **900 x 400 mm**

- **Durchreiche-Funktion:**
- **Beidseitige Bedienung**

- **Frei von PVC**

- **Flexibel erweiterbar**



- Höhenverstellbare Stellfüsse



- Grosse Rollen Ø 100 mm



- Kleine Rollen Ø 75 mm

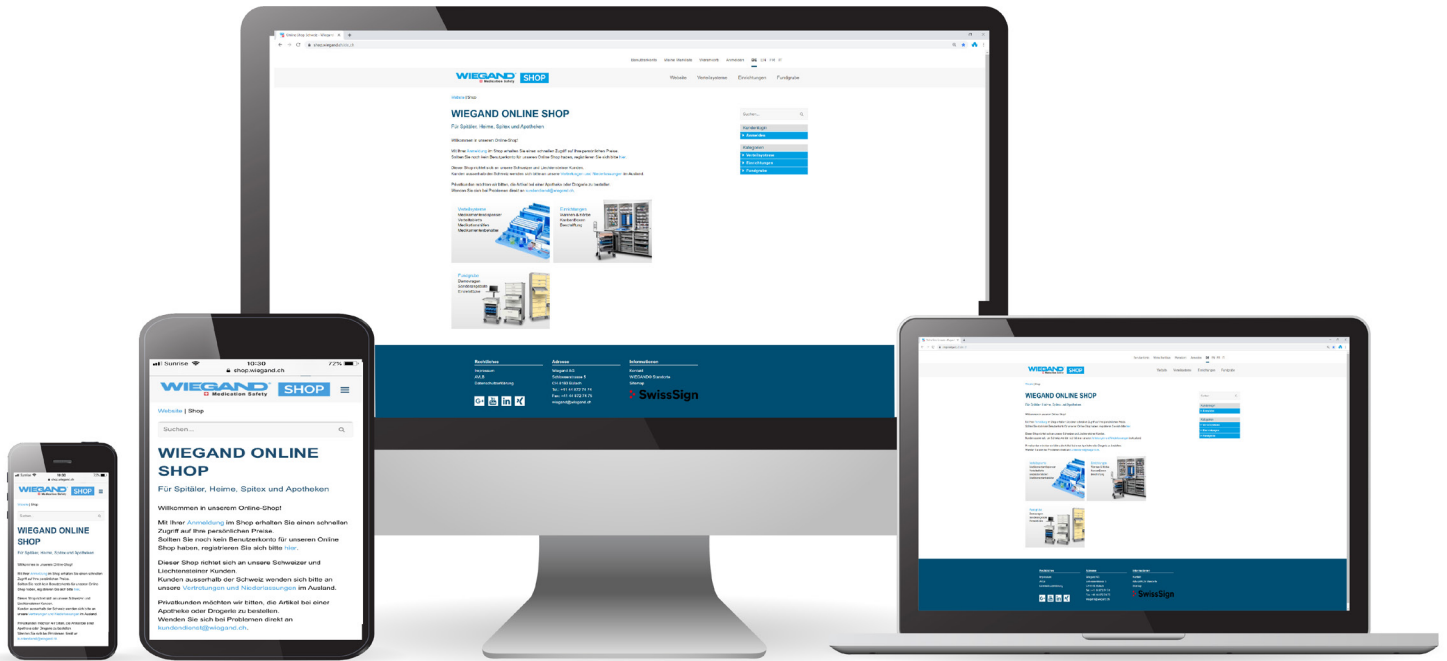

Willkommen im Wiegand Online Shop

Registrieren Sie sich in unserem Online Shop und profitieren Sie:

- ▶ Die übersichtliche Darstellung unserer Produkte unterstützt Sie bei der Produktesuche.
- ▶ Sie erhalten einen schnellen Zugriff auf Ihre persönlichen Preise.
- ▶ Verschieben Sie interessante Produkte in Ihre Merkliste, so können Sie diese Produkte jederzeit dort abrufen und in Ihren Warenkorb verschieben.
- ▶ Entnehmen Sie Hinweise auf passende Produkte zum Produkt Ihrer Wahl.
- ▶ Klar strukturierte Artikellisten und Details helfen Ihnen bei Ihrer Bestellung rund um die Uhr.

Anmelden können Sie sich unter:

Auf unserer Website www.wiegand.ch finden Sie den Link zum Online Shop.



Wiegand AG

Schlosserstrasse 5
CH-8180 Bülach
Tel.: +41 44 872 74 74
wiegand@wiegand.ch
www.wiegand.ch