

ropimex®

2023/24

Distributed by
puras
031 996 85 85
puras.ch



Sichtschutz-Systeme

NEU!

Faltwand-Konfigurator

29 Farben

21 Designs



desinfizierbar
waschbar



Teleskope



Schienensysteme



Teleskopkabinen



Fahrgestelle

desinfizierbar



Faltwände



Paravents

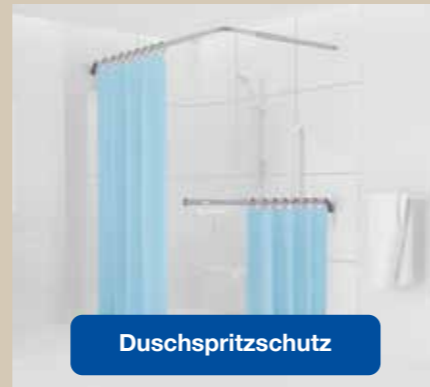

Duschspritzschutz



Faltvorhang



ISO 9001
Zertifiziertes
Qualitätsmanagementsystem
www.tuvsud.com/ms-zert

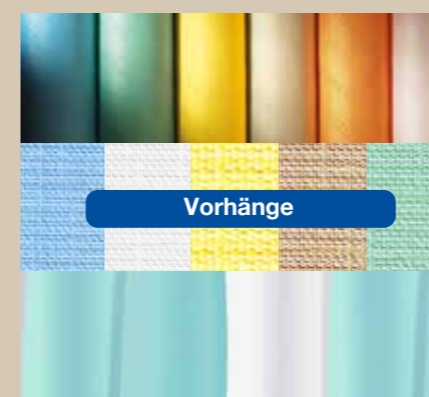

Vorhänge

ropimex® HyGentle®: Produktdesign und Materialkomposition für ein Höchstmaß an Hygiene

Produktdesign:

Hygiene beginnt mit der Konstruktion. Ecken, Winkel oder für die Reinigung und Desinfektion ungünstige Geometrien werden soweit wie möglich vermieden.

Zertifiziert nach DIN EN ISO 9001:2015

Die Zertifizierungsstelle der TÜV SÜD Management Service GmbH bescheinigt, dass das Unternehmen ROPIMEX R. OPEL GmbH, Bildstocker Str. 12-14, 66538 Neunkirchen für den Geltungsbereich Herstellung und Vertrieb von Sichtschutz- und Schallschutzelementen ein Qualitätsmanagementsystem eingeführt hat und anwendet. Durch ein Audit, Auftrags-Nr. 707145152, wurde der Nachweis erbracht, dass die Forderungen der DIN EN ISO 9001:2015 erfüllt sind.

Materialkomposition:

Die Reinigungs-/Desinfektionsfähigkeit der zur Herstellung des Produktes erforderlichen Materialien steht bei deren Auswahl im Vordergrund. Ziel ist die Verbesserung der Reinigung und die Reduzierung der mikrobiologischen Belastung. Poröse, saugende Oberflächen gilt es zu vermeiden.

Reinigung und Desinfektion:

Wir testen und dokumentieren die Materialien unserer Produkte auf deren naturgemäße Verkeimung. Ebenso dokumentieren wir die Reinigbarkeit und Desinfizierbarkeit mit handelsüblichen Reinigungs- und Desinfektionsmitteln.

CE - Medizinprodukt

ropimex®-Produkte entsprechen den Anforderungen an die regulatorischen Vorgaben für Medizinprodukte.

desinfizierbar
waschbar

Teleskope, Teleskoparme	4 - 13
Teleskophalterungen	14 - 15
Mobilschirme	16 - 17
Vario-Schienensystem	18 - 21
Vorhänge	22 - 25

desinfizierbar

Faltvorhang ropiCARE	26 - 27
Faltwände RFW	28 - 35
Butterfly Faltwand RBF	36 - 37
Paravents RLP	38 - 41
Butterfly Paravent RBP	42 - 43
Duschspritzschutz / Teleskopkabine	44 - 45
Wir über uns / Zertifikate Stoffmusterkarten	46 - 49

NEU!



Herzlich willkommen in unserem virtuellen Showroom!

Erkunden Sie bequem online unser Produktsortiment und lassen Sie sich inspirieren! Nutzen Sie die Möglichkeit, ropimex® Sichtschutz-Systeme aus verschiedenen Blickwinkeln zu betrachten. Mit wenigen Klicks können Sie sich durch unser Angebot navigieren. Entdecken Sie jetzt den neuen virtuellen Showroom direkt über den QR-Code oder unter www.ropimex.com/showrooms



Teleskope der neuen Generation



ropimex® HyGentle®: Produktdesign und Materialkomposition für ein Höchstmaß an Hygiene

Die ropimex®-Teleskope der neuen Generation sind optimiert in Handhabung, Reinigung und Desinfektion mittels nahtlos integrierter Mechanik und besonders glatten, hygiene-freundlichen Oberflächen. ropimex®-Vorhänge, waschbar und desinfizierbar runden das Hygienekonzept ab.

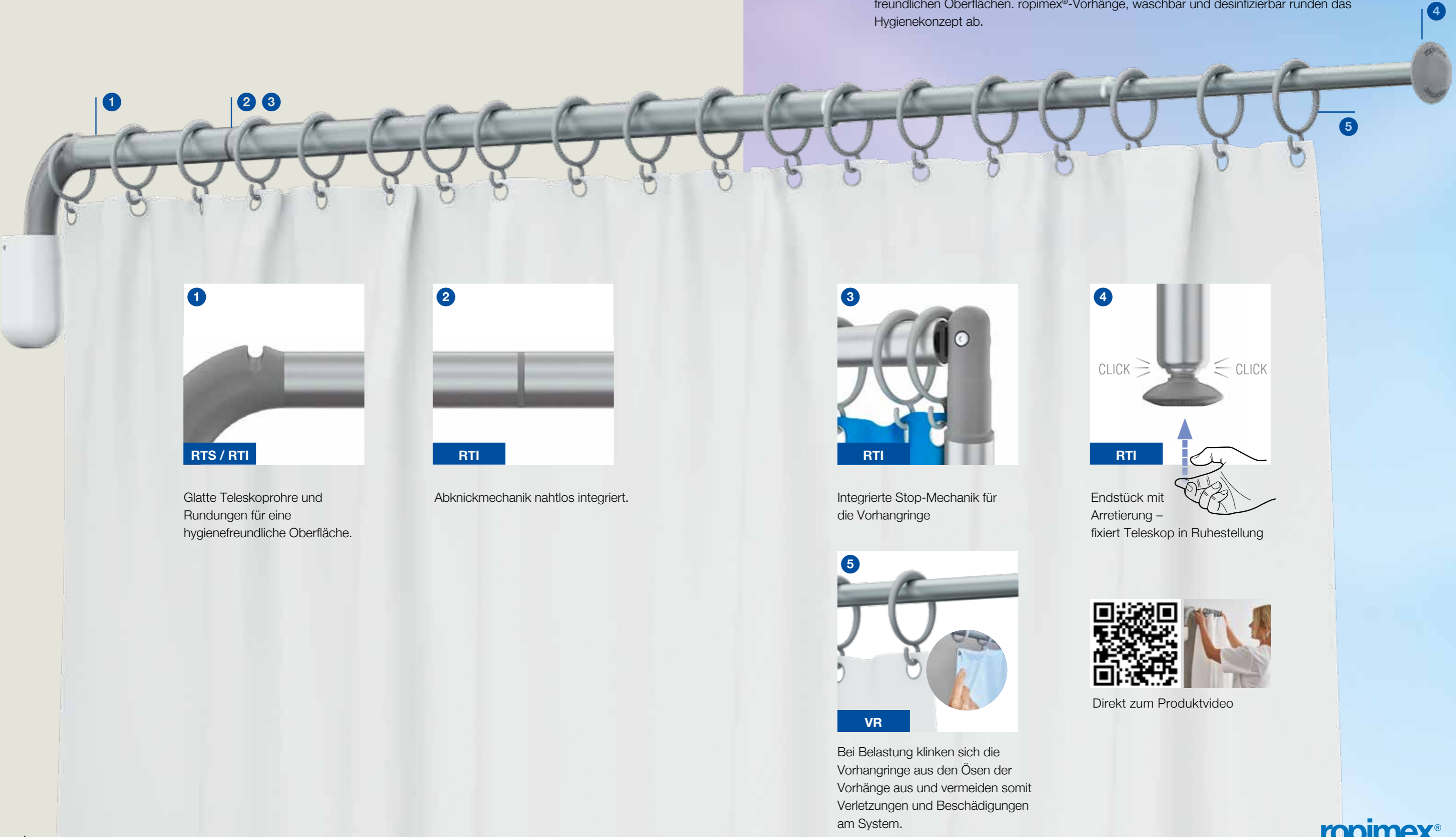

1
RTS / RTI
Glatte Teleskoprohre und Rundungen für eine hygiene-freundliche Oberfläche.



2
RTI
Abknickmechanik nahtlos integriert.



3
RTI
Integrierte Stop-Mechanik für die Vorhangringe

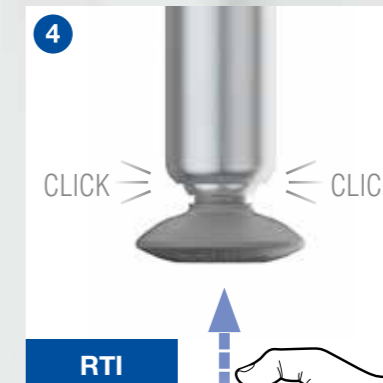

4
RTI
Endstück mit Arretierung – fixiert Teleskop in Ruhestellung



5
VR
Bei Belastung klinken sich die Vorhangringe aus den Ösen der Vorhänge aus und vermeiden somit Verletzungen und Beschädigungen am System.



Direkt zum Produktvideo

Teleskope



Model RTS:
schwenkbar



Model RTI:
abknickbar
und schwenkbar



Model RTH:
abknickbar und
schwenkbar mit Haken

Über Sachen, die an der Wand hängen, kann man nicht stolpern.
Darum ropimex®-Teleskope, die Abschirmung, die nur da ist, wenn sie gebraucht wird.
Nach Gebrauch einfach zusammenschieben und zur Wand drehen.
Sie finden wieder Ihr gewohntes Raumbild vor.

Teleskope **RTS**

schwenkbar
- freitragend -

Teleskope
desinfizierbar



Vorhänge mit
Desinfektionsmittel
waschbar



empfohlene Vorhänge (siehe S. 22-25)

Trevira®CS Bioactive

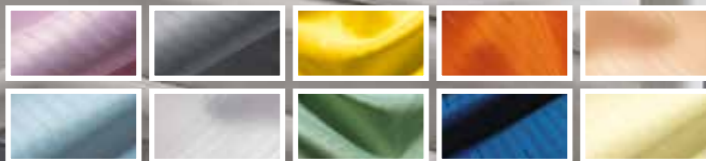

staph CHEK



Cleanique®



RTS-Modelle in der Arztpraxis

RTS-Modelle im Alten- und Pflegeheim

Mit einem Teleskop können mehrere Betten, die zuvor mit Halterungen ausgestattet wurden, bedient werden.

RTS: Teleskop, schwenkbar, freitragend

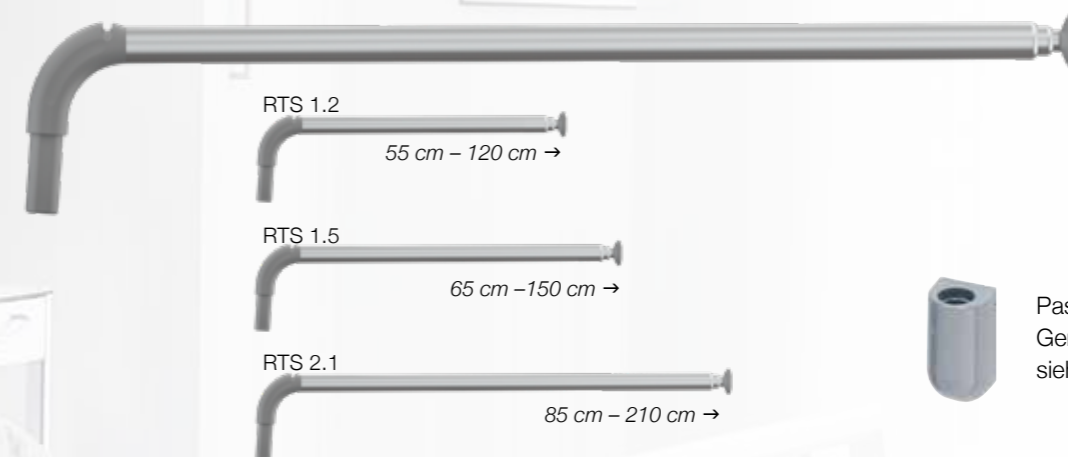

Passende Wand-/
Geräteschienenhalter
siehe Seite 15

Material

ropimex® - Teleskope bestehen aus eloxiertem Aluminium, hochwertigen, glasfaserverstärkten Kunststoffen. Leicht zu reinigen und zu desinfizieren.



Modell	Teleskopauszug	Gewicht	Ringe	empfohlene Vorhänge (siehe S. 22-23)
RTS 1.2	120 cm	0,5 kg	10	TCS 121, TCS 122, TCS 123, CQ 121, CQ 122, VHC 121, VHC 122
RTS 1.5	150 cm	0,6 kg	13	TCS 151, TCS 152, TCS 153, CQ 151, CQ 152, VHC 151, VHC 152
RTS 2.1	210 cm	0,7 kg	17	TCS 211, TCS 212, TCS 213, CQ 211, CQ 212, VHC 211, VHC 212

VR: Vorhangringe



ropimex®-Vorhangringe gehören stets zum Lieferumfang der Teleskope, Teleskoparme und Teleskopkabinen. Vorhangringe können auch einzeln geliefert werden. Standardfarbe grau.



Bei Belastung klinken sich die Ringe aus den Ösen der Vorhänge aus und vermeiden somit Verletzungen und Beschädigungen am System.

Teleskope RTI

abknickbar
und schwenkbar
- freitragend -

Teleskope
desinfizierbar

Vorhänge mit
Desinfektionsmittel
waschbar

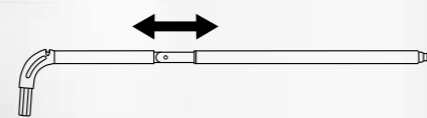
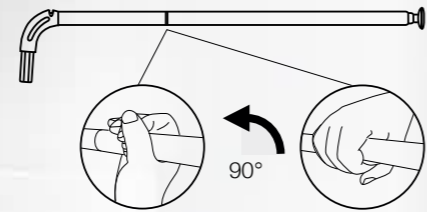

Direkt zum
Produktvideo

empfohlene Vorhänge (siehe S. 22-25)

Trevira®CS Bioactive

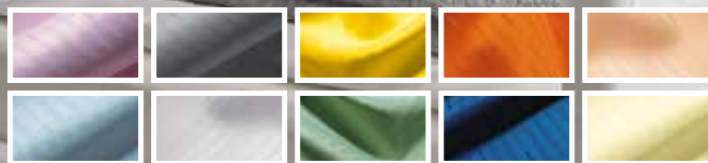

staph CHEK



Cleanique®



RTI-Modelle im Mehrbettzimmer

... und auf der Intensivstation

Mit einem Teleskop können mehrere Betten, die zuvor mit Halterungen ausgestattet wurden, bedient werden.

RTI: Teleskop, abknickbar und schwenkbar, freitragend

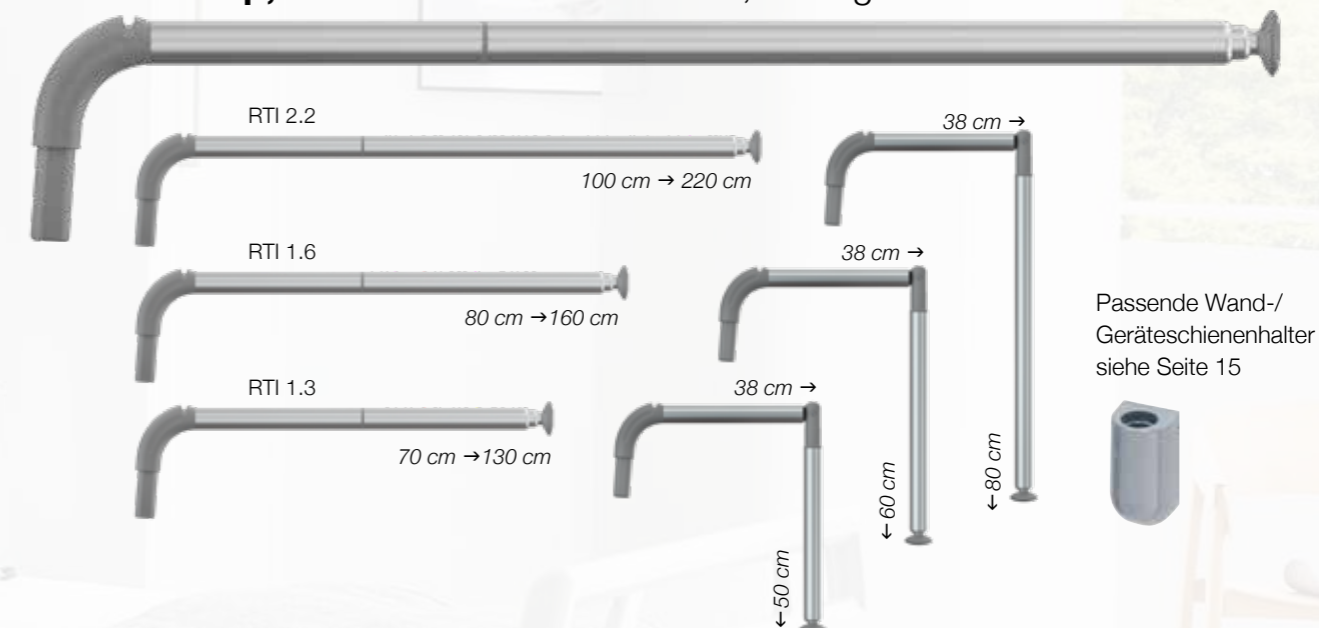

Material

ropimex® - Teleskope bestehen aus eloxiertem Aluminium, hochwertigen, glasfaserverstärkten Kunststoffen. Leicht zu reinigen und zu desinfizieren.



Modell	Teleskopauszug	Gewicht	Ringe	empfohlene Vorhänge (siehe S. 22-23)
RTI 1.3	130 cm	0,6 kg	10	TCS 121, TCS 122, TCS 123, CQ 121, CQ 122, VHC 121, VHC 122
RTI 1.6	160 cm	0,7 kg	13	TCS 151, TCS 152, TCS 153, CQ 151, CQ 152, VHC 151, VHC 152
RTI 2.2	220 cm	0,8 kg	17	TCS 211, TCS 212, TCS 213, CQ 211, CQ 212, VHC 211, VHC 212

VR: Vorhangringe



ropimex®-Vorhangringe gehören stets zum Lieferumfang der Teleskope, Teleskoparme und Teleskopkabinen. Vorhangringe können auch einzeln geliefert werden. Standardfarbe grau.



Bei Belastung klinken sich die Ringe aus den Ösen der Vorhänge aus und vermeiden somit Verletzungen und Beschädigungen am System.

Teleskope RTH

abknickbar und schwenkbar mit Haken
- nicht freitragend -



Teleskope desinfizierbar

Vorhänge mit Desinfektionsmittel waschbar



In Verbindung mit einem höhenverstellbaren Deckenstativ RST oder mit einem Gegenlager (GL) erreichen Sie mit dem längsten Teleskoparm RTH 350 eine Abschirmungslänge von 350 cm. Mit den RTH-Modellen und den Deckenstativen teilen Sie jeden Raum, so wie Sie es wünschen.



Kann das GL nicht montiert werden, z.B. am Fenster, setzt man ein Deckenstativ ein

RTH: Teleskop, abknickbar und schwenkbar

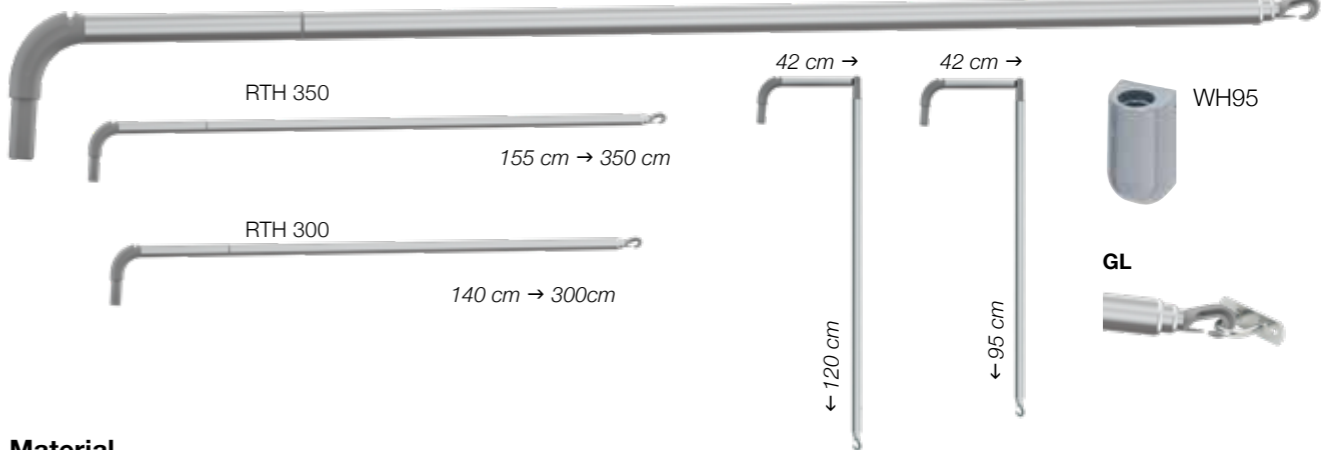

Material

ropimex® - Teleskope bestehen aus eloxiertem Aluminium, hochwertigen, glasfaserverstärkten Kunststoffen. Leicht zu reinigen und zu desinfizieren.



Modell	Teleskopauszug	Gewicht	Ringe	Vorhänge	Wandhalter
RTH 300	300 cm mit Haken am distalen Ende	1,0 kg	25	TCS 330	WH 95 mit Gegenlager GL
RTH 350	350 cm mit Haken am distalen Ende	1,1 kg	30	TCS 390	WH 95 mit Gegenlager GL

RST: verstellbare Deckenstative

Modell	Auszug	Raumhöhe
RST 4	45 - 75 cm	245 - 275 cm
RST 8	75 - 135 cm	275 - 335 cm
RST 10*	110 - 200 cm	335 - 400 cm

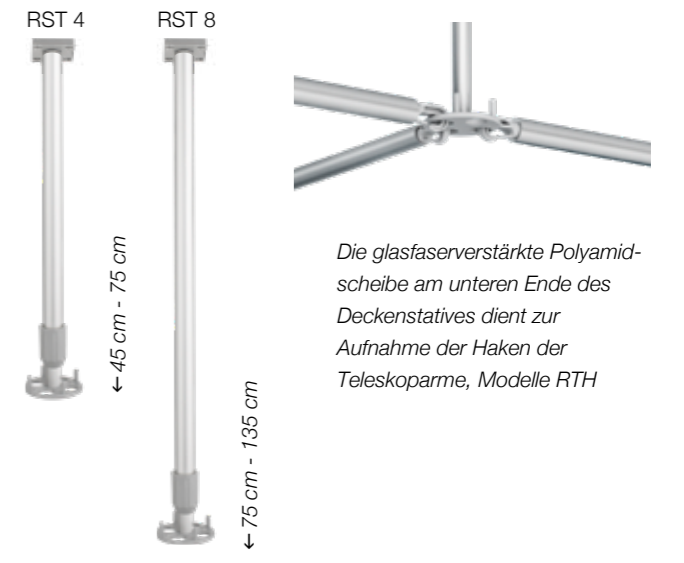

Die glasfaserverstärkte Polyamidscheibe am unteren Ende des Deckenstatives dient zur Aufnahme der Haken der Teleskoparme, Modelle RTH

*ohne Abbildung

Teleskophalterungen

WH-Wandhalterungen
GSH-Halterungen für
Geräteschienen



WH: Wandhalterungen für Teleskope



Modell		Maße
WH 95	Wandhalter für alle Teleskope, Alu-Druckguss, Schrauben verdeckt, justierbar zum Ausgleich von Wandunebenheiten, farbbeschichtet, Farben weiß (RAL 9010), signalgrau (RAL 7004)	Höhe 10 cm Breite 6 cm
WH 95 PL	Wandhalter für alle Teleskope, weiß oder signalgrau, Schrauben verdeckt, montiert auf Plexiglasscheibe 20/15 cm	Höhe 15 cm Breite 20 cm
WH	Wandhalter für alle Teleskope	Höhe 16,5 cm Breite 6 cm
WH/LA	Wandhalter zur Überbrückung von Versorgungskanälen bis 15 cm	Höhe 16,5 cm Breite 6 cm
WH/F	Wandhalter mit Kordelschraube	Höhe 16,5 cm Breite 6 cm

GSH: Teleskophalterungen für Geräteschienen



Modell		Maße
GSH/95	Teleskophalter für Geräteschienen, Neigung justierbar	Höhe 10 cm Breite 6 cm
GSH/N	Teleskophalter für Geräteschienen, wandgestützt, höhenverstellbar	Höhe 55 cm Breite 5 cm
GSH/DK	Teleskophalter mit „Doppelklaue“ für Geräteschienen, höhenverstellbar	Höhe 55 cm Breite 5 cm
GSH/F	Teleskophalter für Geräteschiene 25/10 mm, Befestigung mittels Klemmschraube	Höhe 13,5 cm Breite 4 cm

Mobilschirm

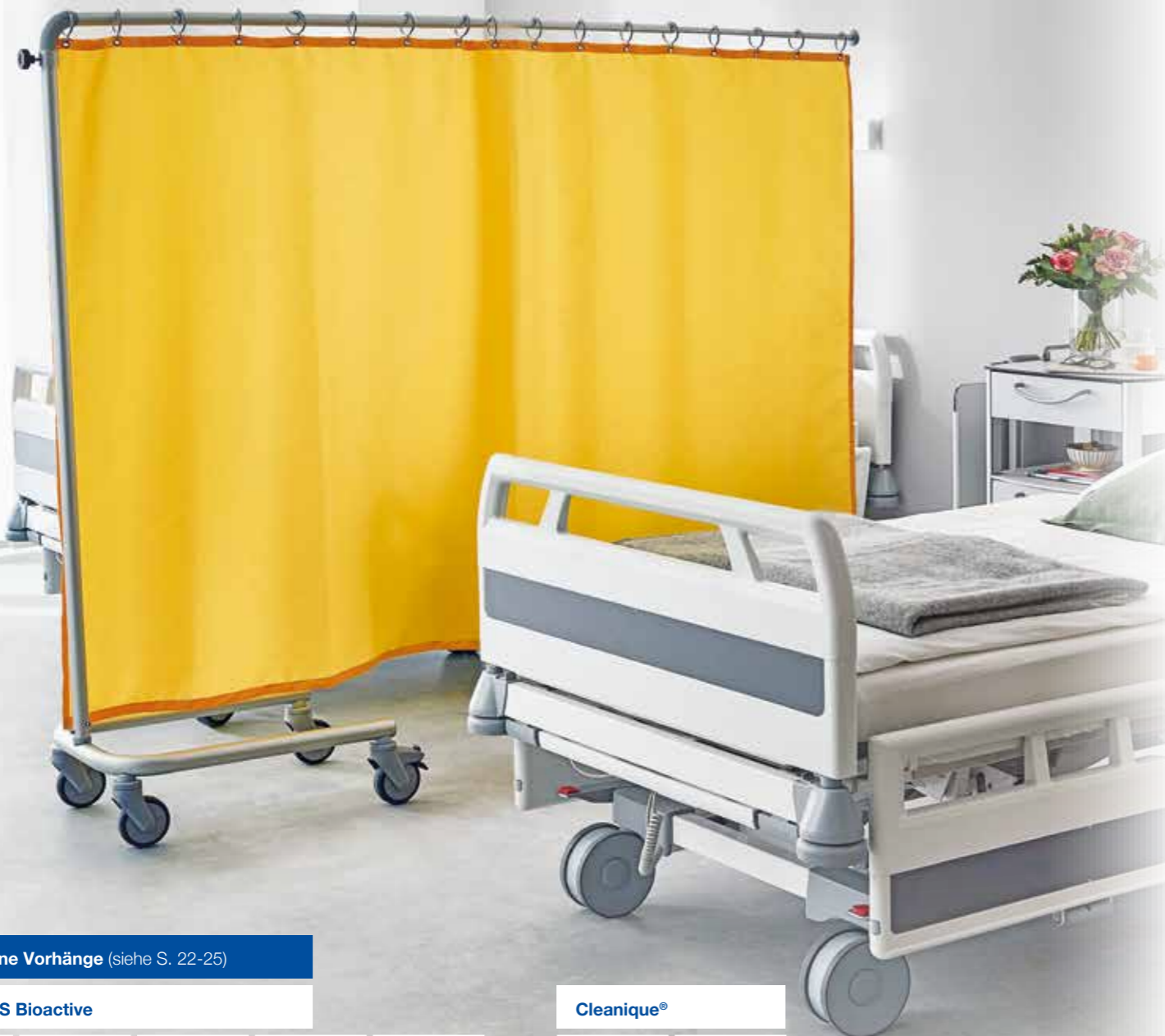

empfohlene Vorhänge (siehe S. 22-25)

Trevira®CS Bioactive

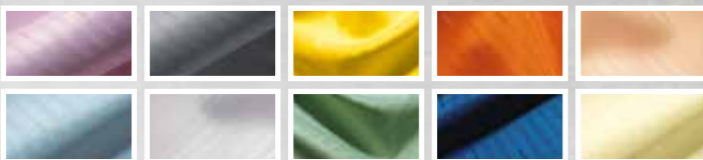

staph CHEK

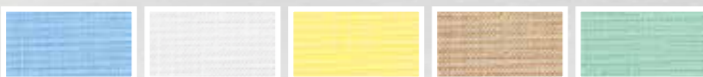

Cleanique®



Mobilschirm '95 mit einem bzw. zwei Teleskopen in der Anwendung Mobilschirm '95 mit zwei Teleskopen In Parkposition

FG95 Fahrgestell

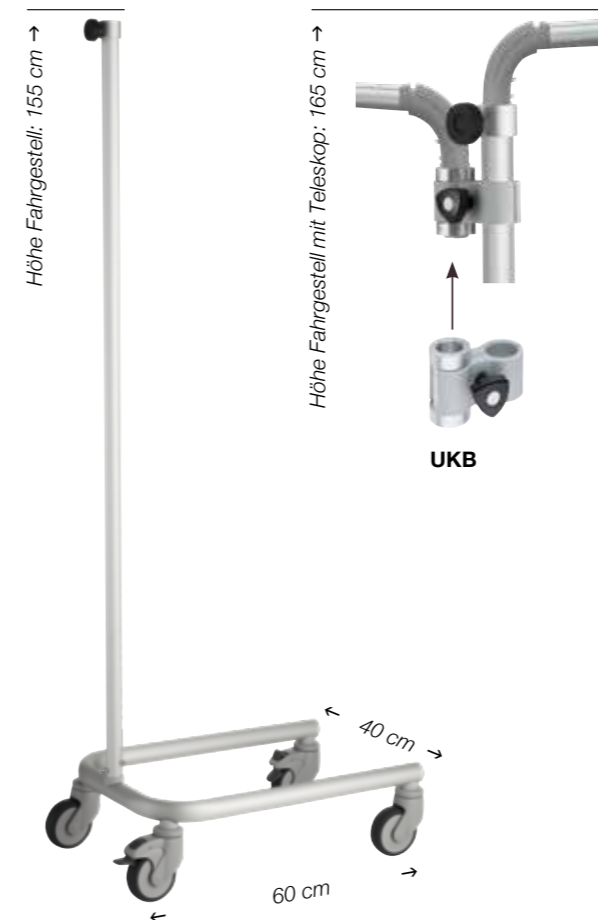

Modell	
FG95	Fahrgestell , 155x60x40 cm (H/T/B), 4 Rollen ø 100 mm, 2 Rollen davon feststellbar. Aluminium eloxiert, glasfaserverstärktes Polyamid, korrosionsgeschützt, desinfizierbar. In das Fahrgestell FG 95 können alle Teleskope der Modellreihe „RTI“ eingesetzt werden.
LA	Elektrisch leitfähige Rollen gegen Aufpreis.
UKB	Universalklaue zur Aufnahme eines zweiten Teleskops. Nur RTI 1.3 oder RTI 1.6.

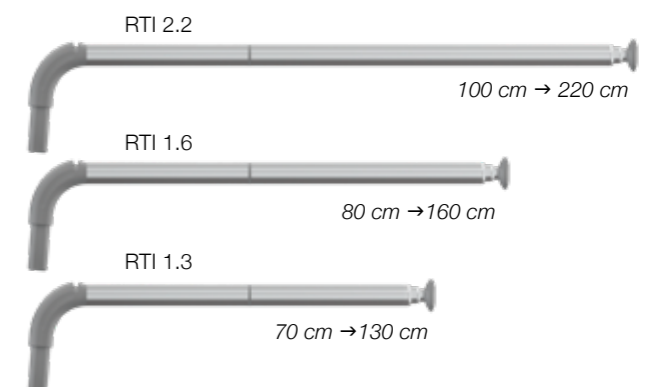

Wir empfehlen folgende Ausstattung



Modell	Mit einem Teleskop	Auszug	Vorhänge
RTI 2.2	Teleskop abknickbar	220 cm	TCS 212, CQ 212, VHC 212
Modell	Mit zwei Teleskopen	Auszug	Vorhänge
RTI 2.2	Teleskop abknickbar, (verwendbar nur im Fahrgestell, nicht für die UKB-Klaue geeignet)	220 cm	TCS 212, CQ 212, VHC 212
RTI 1.6	Teleskop abknickbar	160 cm	TCS 152, CQ 152, VHC 152
RTI 1.3	Teleskop abknickbar	130 cm	TCS 122, CQ 122; VHC 122
UKB	Universalklaue zum Einsatz eines zweiten Teleskops, Teleskope: RTI 1.3, RTI 1.6		

Vario Schienensystem **RVS**

Schienen
desinfizierbar



Vorhänge mit
Desinfektionsmittel
waschbar



**Ein System – jede Menge Möglichkeiten!
Schräge Wände? Spitze Winkel? Kein Problem!**

Wir liefern Wandanschlüsse, die sich stufenlos um bis zu 180 Grad verstellen lassen – und quasi jede Asymmetrie in der Architektur ausgleichen. Umzug oder Renovierung: Das Schienensystem ist so konzipiert, dass es sich jederzeit neuen Anforderungen anpasst.



In der Aufnahme



Montage über Sturz

empfohlene Vorhänge (siehe S. 22-25)

Trevira®CS Bioactive

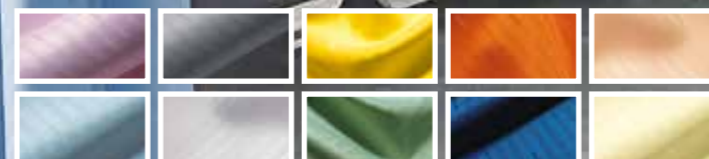

Cleanique®



staph CHEK



Vario Schienensystem **RVS**



- schnell montiert
- mega-variabel
- langlebig

Einfache Bestellung: Skizze genügt!

Erstellen Sie einfach eine handgezeichnete, vermaßte Skizze der gewünschten Raumaufteilung, tragen Sie die Breiten- und Längenmaße ein und geben Sie die Raumhöhe und die gewünschte Durchgangshöhe an.

Wir stellen Ihnen das System komplett zusammen.

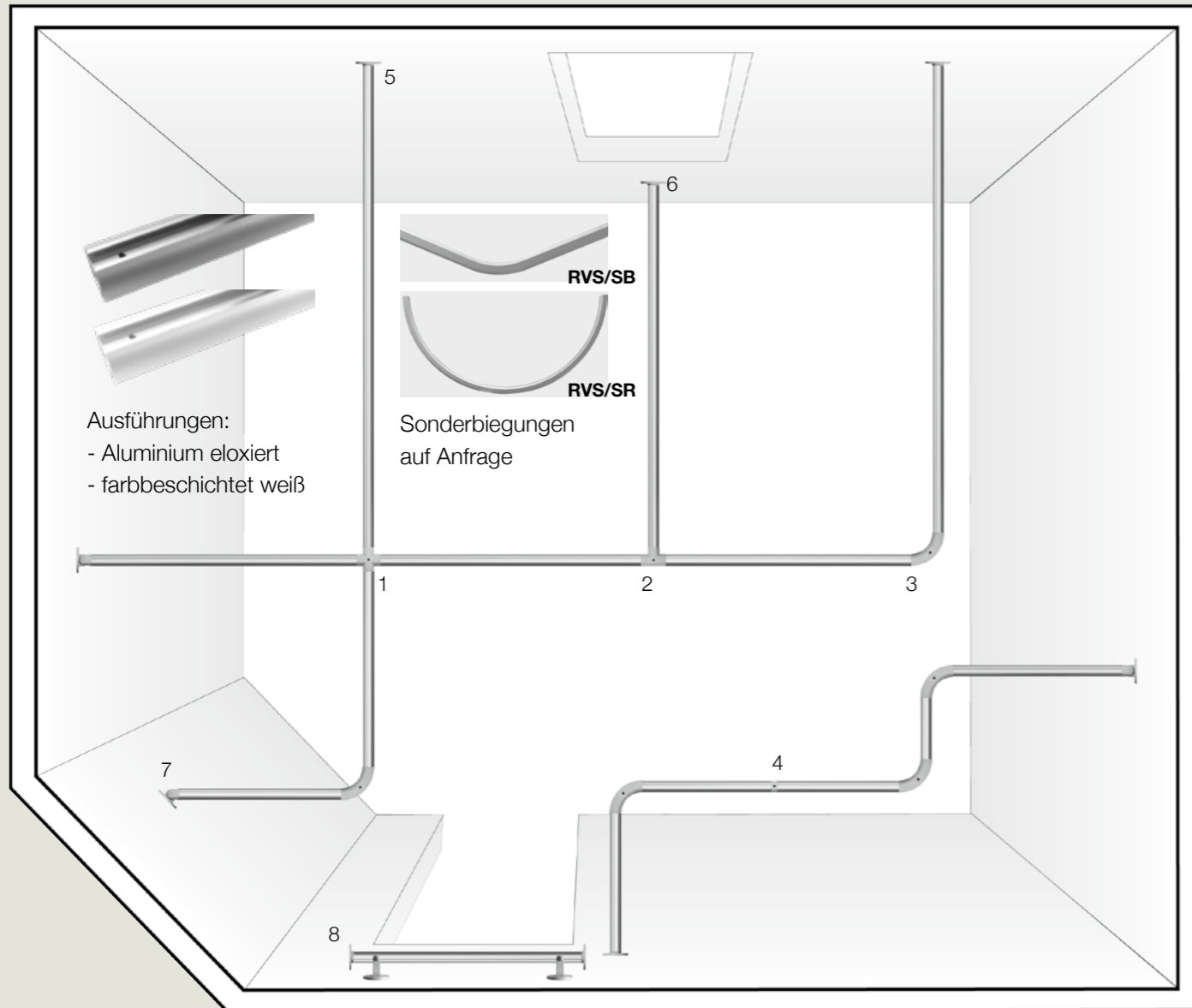

Vorhangring RVS/VR

Vorhangring aus unzerbrechlichem Polyamid: Klinkt sich bei Überlast (ca. 2 kg) aus der Vorhangöse.



Ringstopper: Zur Fixierung des ersten Ringes oder als Ringstopper



Silikonabdeckprofil
RVS/AP

Mit den RVS-Verbindern schaffen Sie Kabinen nach Wunsch

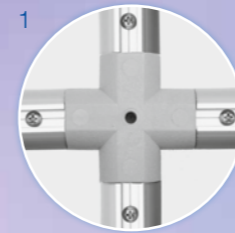

Kreuzverbinder (RVS/KV)

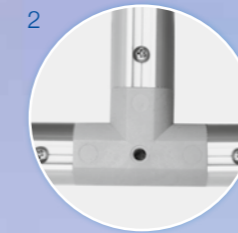

T-Verbinder (RVS/TV)



Bogenverbinder RVS/BV
(Radius 60 mm)

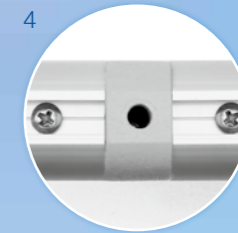

Nachträglich verändern:
einfach Profilverrohr trennen und Verbinder Ihrer Wahl einbauen, z. B. Linienvorbinder RVS/LV

RVS-Wandanschlüsse - für jede Anforderung



Frei im Raum endend:
Endkappe RVS/EK stoppt den Vorhang.



Gerade an die Wand:
Wandanschlussstück RVS/WA



Schräge Wände, spitze Winkel:
der Vario-Wandanschluss RVS/WAV gleicht Asymmetrien bis 180° aus sowie Längendifferenzen bis +/- 5 mm.

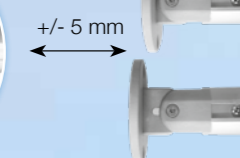

Flexibel an die Decke - RVS Deckenanschlüsse



Montage direkt unter der Decke: mit Deckenhalter RVS/DH (Abstand OK Decke bis UK Schiene ca. 6 cm).



Abhängung auf Durchgangshöhe: mit der verstellbaren Deckenstütze (+/- 2 cm) RVS/DS.



Abdeckkappe für Odenwalddecken



Für frei im Raum endende RVS-Schienen: verstellbare Doppeldeckenstütze (+/- 2 cm) RVS/DDS

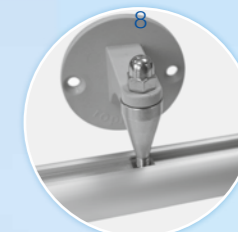

Problemlos über Stürze: z. B. bei Fenstern oder Türen mit dem Wandanschluss RVS/WAS

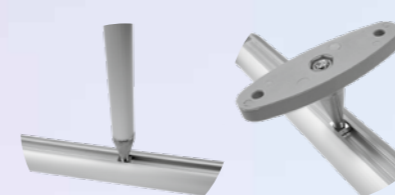

Verankerung an Profilschiene: mittels Vierkantmutter auf der ganzen Strecke möglich; für verstellbare Deckenstütze RVS/DS oder mit Deckenhalter RVS/DH. Max. Abstand: 2 m.

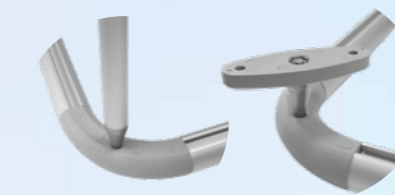

Verankerung über alle Verbinder: Serienmäßige Gewindebohrung zum Einschrauben der verstellbaren Deckenstütze RVS/DS oder des Deckenhalters RVS/DH gibt sicheren Halt.

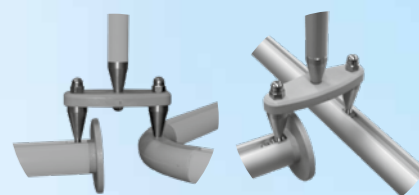

Abstandhalter: RVS/AH für Bogen und T-Lösung.

Vorhänge

Schwerentflammbare Vorhänge können Leben retten!

Seit über 40 Jahren schützen ropimex®-Produkte die Intimsphäre von Patienten und pflegebedürftigen Menschen rund um den Globus. Die Textilien haben sich in der Praxis bestens bewährt – ob hier bei uns oder in Tahiti oder in Yakutsk.

Trevira®CS Bioactive

TCS: ropimex®-Vorhänge aus Trevira®CS seit über 25 Jahren bewährt



schwerentflammbar, antimikrobiell

- 100% Polyester, permanent schwerentflammbar
- das Gewebe erfüllt die Brandklassen B1 nach DIN 4102-1 und B-s1 d0 nach DIN EN 13501-1
- die Schwerentflammbarkeit ist unauslöschlich in der Molekularstruktur verankert
- Trevira®CS Bioactive ist permanent antimikrobiell
- tageslichtdurchlässig, ideal bei mehreren Abtrennungen in einem Raum
- lichtecht, maßstabil, knitterarm, lange Nutzungsdauer
- Öko-Text Standard 100 zertifiziert
- Gewicht: ca. 115 g/m²



Größentabelle

	Breite	x	Höhe in cm
TCS 110	110	x	175
TCS 121	140	x	120
TCS 122	140	x	140
TCS 123	140	x	175
TCS 151	170	x	120
TCS 152	170	x	140
TCS 153	170	x	175
TCS 200	200	x	175
TCS 211	230	x	120
TCS 212	230	x	140
TCS 213	230	x	175
TCS 215	250	x	175
TCS 217	270	x	175
TCS 300	300	x	175
TCS 330	330	x	175
TCS 360	360	x	175
TCS 390	390	x	175
TCS 420	420	x	175
TCS 460	460	x	175
TCS 500	500	x	175

Sonderanfertigungen auf Anfrage

Lieferbar in 10 Farben



staph CHEK®

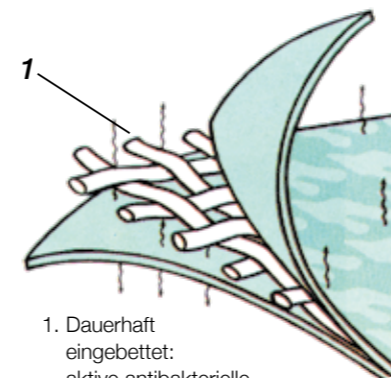

1. Dauerhaft eingebettet: aktive antibakterielle Komponenten

VH/C ropimex®-Vorhänge aus staph CHEK

Das Gewebe für den Nasszellenbereich

- stabil und kompakt
- antimikrobiell
- schwerentflammbar / selbstverlöschend, Brandschutzklasse M2
- hervorragend als Duschvorhang
- hautfreundlich / bleibt nicht am Körper haften
- ideal in Bereichen, in denen pflegliche Behandlung problematisch ist
- flüssigkeitsdicht
- zum Säubern einfach abwischen und desinfizieren*
- fleck- und schmutzabweisend
- langlebig
- Gewicht: ca. 330 g/m²

Größentabelle

	Breite	x	Höhe in cm
VH/C 100	100	x	80
VH/C 120	120	x	80
VH/C 121	140	x	120
VH/C 122	140	x	140
VH/C 151	170	x	120
VH/C 152	170	x	140
VH/C 211	220	x	120
VH/C 212	220	x	140

Sonderanfertigungen auf Anfrage



Lieferbar in 5 Farben

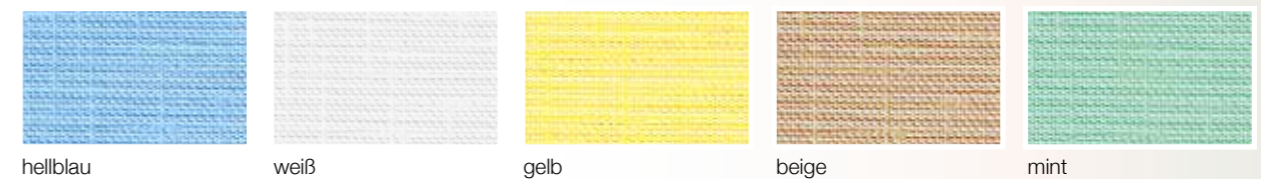

* Fordern Sie unseren Prüfbericht zur Desinfektionsmittelbeständigkeit in Anlehnung an DIN EN ISO 2812-4:2007 an.

Vorhänge



Cleanique

CQ ropimex®- nahtfreier Hygienevorhang der neuen Generation

Cleanique®

Hygiene auf höchstem Niveau

- nachgewiesene bakteriostatische Wirkung
- schöner Fall, weicher Griff
- trocknet schnell ab und reduziert dadurch Raumfeuchte und Schimmelbildung
- wasserabstoßend
- Brandschutzklassen M1
- thermoplastisches Polyether-Polyurethan
- Hautkontakt zugelassen nach FDA (ISO 10993)
- wasserabweisend nach DIN 54004
- lichtecht nach DIN 54004
- reibeecht nach DIN 54021
- reißfest nach DIN EN 10002
- sehr langlebig, recyclebar
- nahtlos samtweich, nicht anhaftend
- Gewicht: ca. 270 g/m² 

Größentabelle

	Breite	x	Höhe in cm
CQ108	100	x	80
CQ128	120	x	80
CQ121	140	x	120
CQ122	140	x	140
CQ123	140	x	170
CQ151	170	x	120
CQ152	170	x	140
CQ153	170	x	170
CQ211	220	x	120
CQ212	220	x	140
CQ213	220	x	170
CQ1220	120	x	190
CQ1420	140	x	190
CQ1620	160	x	190
CQ1820	180	x	190
CQ2020	200	x	190
CQ2220	220	x	190
CQ2420	240	x	190
CQ2720	270	x	190
CQ3020	300	x	190
CQ3320	330	x	190

Sonderanfertigungen auf Anfrage



Lieferbar in 2 Farben

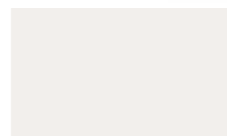

samtweiß

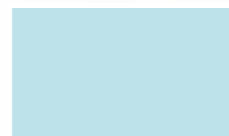

himmelblau



ZEROTEX

Zerötex

ropimex® Zerötex - non-woven Spart Zeit und Kosten

ZEROTEX



Standardvorhänge geöst.

- non-woven - 100% Polypropylen (PP)
- schwerentflammbar nach DIN EN 13501, B-s1 d0
- recyclebar - nach Gebrauch der Wertstoffsorgung zuführen
- hautverträglich, physiologisch völlig unbedenklich
- gegen nahezu alle Lösemittel beständig
- ideal für hygienesensible Bereiche
- in Gesundheitseinrichtungen
- in öffentlichen Einrichtungen
- Gewicht: 70 g/m²

Größentabelle

	Breite	x	Höhe in cm
passend für			
Z1516	150	x	160
Z1517	150	x	175
Z1816	180	x	160
Z1817	180	x	175
Z2116	210	x	160
Z2117	210	x	175

Mindestabnahme **10 Stück** / pro Farbe und Größe.

Passend für ropimex-Teleskope RTS und RTI sowie das RVS Schienensystem

Lieferbar in 5 Farben



mittelblau



gelb



hellgrau



apfelgrün



creme

* Fordern Sie unseren Prüfbericht zur Desinfektionsmittelbeständigkeit in Anlehnung an DIN EN ISO 2812-4:2007 an.

Faltvorhang ropicare ROC



Nur in Verbindung mit ropimex® Vario Schienensystem RVS, farbbeschichtet weiß (siehe S. 18 - 21)



ropicare

ROC ropimex®-Faltvorhang



Einfache Pflege – ohne zu waschen

ropicare ist ideal für Anwender, deren Hygienekonzeption sich gegen den Einsatz von klassischen Vorhängen, die einer regelmäßigen Reinigung, meist durch Fremddienstleister bedürfen, richtet.

- PVC / Polyestergewebe
- formstabil, UV-beständig
- schwerentflammbar nach DIN EN13501, B-s2 d0
- Gewicht: 570 g/m²
- für alle Einrichtungen des Gesundheitswesens
- ropicare ist schnell einsatzbereit und dank seiner vertikalen Perforierung platzsparend zusammenfaltbar.
- konfektioniert mit Ösen (Ösenabstand ca. 14 cm)
- Vorhanghöhe: 175 cm
- Lamellenbreite: 20 cm, Anfang- und Schlusslamelle: 15 cm
- glatte Oberflächen - zur Desinfektion geeignet
- zum Säubern einfach abwischen und desinfizieren*

Größentabelle

	Breite	x	Höhe in cm
ROC 110	110	x	175
ROC 130	130	x	175
ROC 150	150	x	175
ROC 170	170	x	175
ROC 190	190	x	175
ROC 210	210	x	175
ROC 230	230	x	175
ROC 250	250	x	175
ROC 270	270	x	175
ROC 290	290	x	175
ROC 310	310	x	175

Sonderanfertigungen auf Anfrage

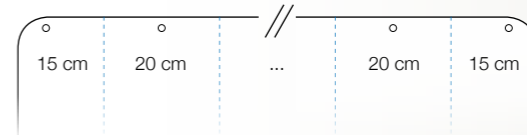

Optional mit einem auf die gesamte Vorhangbreite ausgelegten durchsichtigen Bereich erhältlich.

Lieferbar in 8 Farben

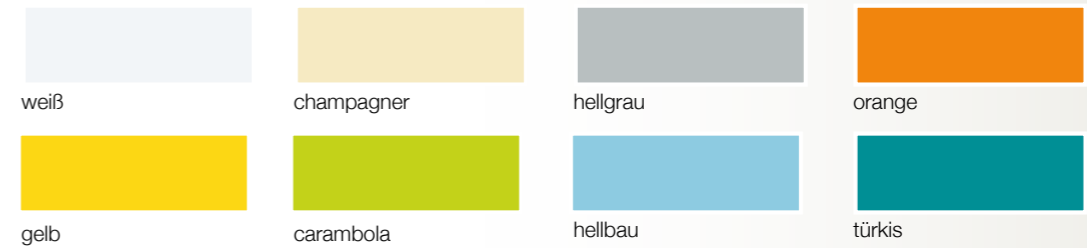

Vorhangring
Passend für ropimex® Vario-Schienensystem RVS. Erlaubt ein vollständiges Zusammenschieben des Faltvorhanges (nicht im Lieferumfang enthalten)



Praktisch:
Ringstopper zur Fixierung eines Vorhangringes am Anfang oder am Ende der Schiene

Faltwand **RFW**

wandmontiert

10 Jahre
Garantie
auf Scharnier-
system

desinfizierbar



Faltwand
wandmontiert **CE**

Füllmaterial: blickdicht aber
lichtdurchlässig

blickdichte 360° Scharniere:
reißfest

Flexibel einsetzbar als Sichtschutz oder Raumteiler im Kranken- und Pflegebereich, ist die robuste und stoßfeste Faltwand blitzschnell in Position gebracht und nach Gebrauch wieder an der Wand geparkt. Eine Erweiterung der Flügelanzahl ist auch nachträglich möglich.

Blickdichtes aber lichtdurchlässiges Füllmaterial in hochwertigem Aluminiumprofil schafft eine freundliche, helle Atmosphäre. Eine individuelle Note erhält die Faltwand durch moderne Flügel designs, die in verschiedenen Farben gestaltet werden können.

RFW-wandmontiert in Parkposition

Rollen Ø 65 mm

29 Farben

Neu: (siehe S. 34-35)

21 Designs

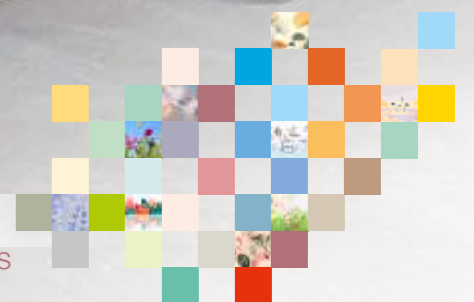

Faltwand **RFW**

mit Fahrgestell



desinfizierbar



Die fahrbare Faltwand RFW: das Musterbeispiel für Anpassungs- und Wandlungsfähigkeit.

Mobile Faltwände, die heute hier und morgen dort zum Einsatz kommen, bieten im Pflege- und Behandlungsalltag größtmögliche räumliche Flexibilität: in der Kranken- und der Altenpflege, in Praxen wie in klinischen Räumen. Zugleich garantieren sie dem Patienten das notwendige Maß an Diskretion.

Aufstellen, auseinanderziehen, nach Gebrauch zusammenfalten und wegrollen – so einfach wie die Handhabung ist die Pflege der leicht zu reinigenden Oberflächen aus Aluminium und kratzfestem Polycarbonat.

29 Farben

Neu: (siehe S. 34-35)

21 Designs



Einfach fahren von Einsatzort zu Einsatzort



Für eine bequeme Handhabung - ausgeklügelte Details wie feststellbare Rollen und Hebe-mechanik

Faltwand RFW

Technische Daten



wandmontiert



Blickdichte 360° Scharniere.
Die RTC-Einheit (ropimex®-Turn&Connect) ermöglicht Flügel-drehungen von 360°.

Zubehör erhältlich:
Klauen-set für Versorgungsschiene
Abstandshalter für Wandmontage



mit Fahrgestell



Formschön und stabil



Hinweis:

An ein Fahrgestell montiert, ist die Faltwand nur fahrbar. Eine Umsetzung an Wand bzw. Geräteschiene oder Säule ist damit nicht möglich.



säulenmontiert



Edelstahlsäule max. mit 4 Faltwänden bestückbar



Faltwand zur Wandmontage RFW

Flügelbreite	30 cm
Höhen	145 / 165 / 185 cm
Gewicht	3,00 / 3,50 / 4,00 kg / Flügel
Rahmen	Rahmen- und Scharnierprofile: stranggepresstes Aluminium (Al Mg Si 05), eloxierte Oberfläche, Verbindungsschrauben: V2A Edelstahl, nichtrostend
Kunststoffteile	PA 6 GF 15, Polyamid mit 15 % Glasfasern
Füllplatten	Polycarbonat 2 mm, weiß transluzent, schwerentflammbar Baustoffklasse DIN EN13501-1, B-s1 d0, extrem schlagzäh
Pflege	handelsübliche Reinigungs- und Desinfektionsmittel*

Abschirmung	offene Breite
3-flügelig	90 cm
4-flügelig	120 cm
5-flügelig	150 cm
6-flügelig	180 cm
7-flügelig	210 cm
8-flügelig	240 cm
9-flügelig	270 cm
10-flügelig	300 cm



Zubehör

Abstandhalter-Set RFW-WA	Abstandhalter-Set (2 Stück) für Wandbefestigung, Standardabstand 100 mm, Sonderlänge nach Maßangabe bis 400 mm möglich
Klauen-set RFW-KLS	Klauen-set (2 Stück) zur Befestigung an doppelläufiger Normschiene

Fahrgestell



Fahrgestell für Faltwand fahrbar

Die fahrbare Version mit max. 10 Flügeln ermöglicht den mobilen Einsatz. Bitte beachten: fahrbare Faltwände nur in den **Höhen 145 und 165 cm**.

RFW-FG4	Höhe 145 cm, Gewicht 14 kg
RFW-FG6	Höhe 165 cm, Gewicht 15 kg
Fahrgestellfuß	52 x 59 cm
Faltwand	Beschreibung und Abschirmlänge siehe oben (RFW)

Edelstahlsäule



Edelstahlsäule für Faltwand säulenmontiert

Ideal überall dort, wo ein Wandanschluss nicht möglich ist. Edelstahlsäule in der Dimension 5 x 5 cm. In 3 Höhen lieferbar.

RFW-ES4	Höhe 145 cm, Gewicht 5,00 kg
RFW-ES6	Höhe 165 cm, Gewicht 5,50 kg
RFW-ES8	Höhe 185 cm, Gewicht 6,20 kg
Standsäule	5 x 5 cm
Faltwand	Beschreibung und Abschirmlänge siehe oben (RFW)

NEU!

Faltwand Konfigurator

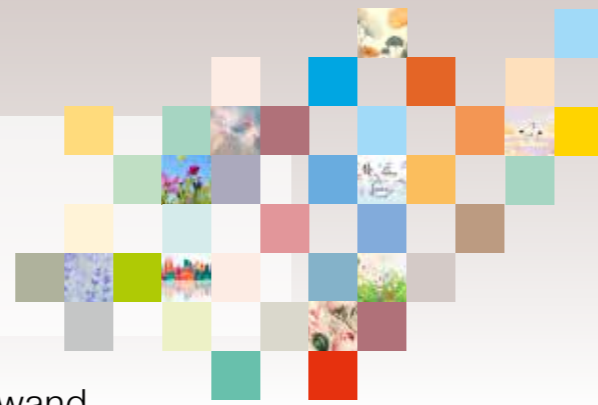

Gestalten Sie Ihre Faltwand oder Butterfly-Faltwand aus 29 Farben und 21 Designs

Wählen Sie passend nach Ihren persönlichen Vorgaben Flügel für Flügel Farbe oder Design – bequem über den ropimex® Faltwand-Konfigurator.

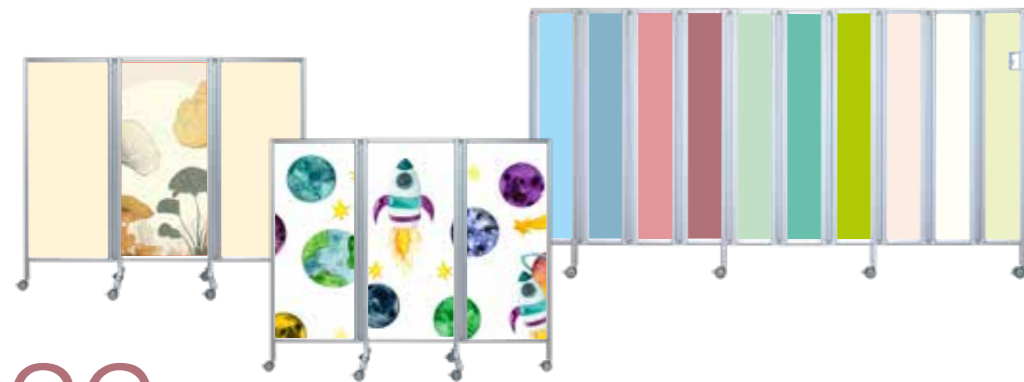

29 Farben

Farben und Designs auf Option

01 Goldgelb	02 Badtürkis	03 Nelkenrot	04 Klarblau	05 Kupferbraun
06 Vespagelb	07 Opaltürkis	08 Rotgrau	09 Pariserblau	10 Melonenrot
11 Aprikosencreme	12 Clowngrün	13 Tüllviolett	14 Madonnablau	15 Apricotorange
16 Milchsterweiß	17 Bergseehelltürkis	18 Rosenholzapricot	19 Blaugrau	20 Mohairmauve
21 Nilgrün	22 Markergrün	23 Saharalichtrot	24 Bermudablau	25 Sanftgreige
26 Nebelgrau	27 Hellpistazie	28 Pfefferweiß	29 Altweiß	30 Standard weiß transluzent

Standard:
weiß transluzent
(ohne Aufpreis)

Farben in Anlehnung an RAL D2,
Farbabweichungen produktionsbedingt möglich.

Gestalten Sie Ihre Wunsch-Faltwand jetzt bequem online:

<https://ropimex.com/konfigurator/>

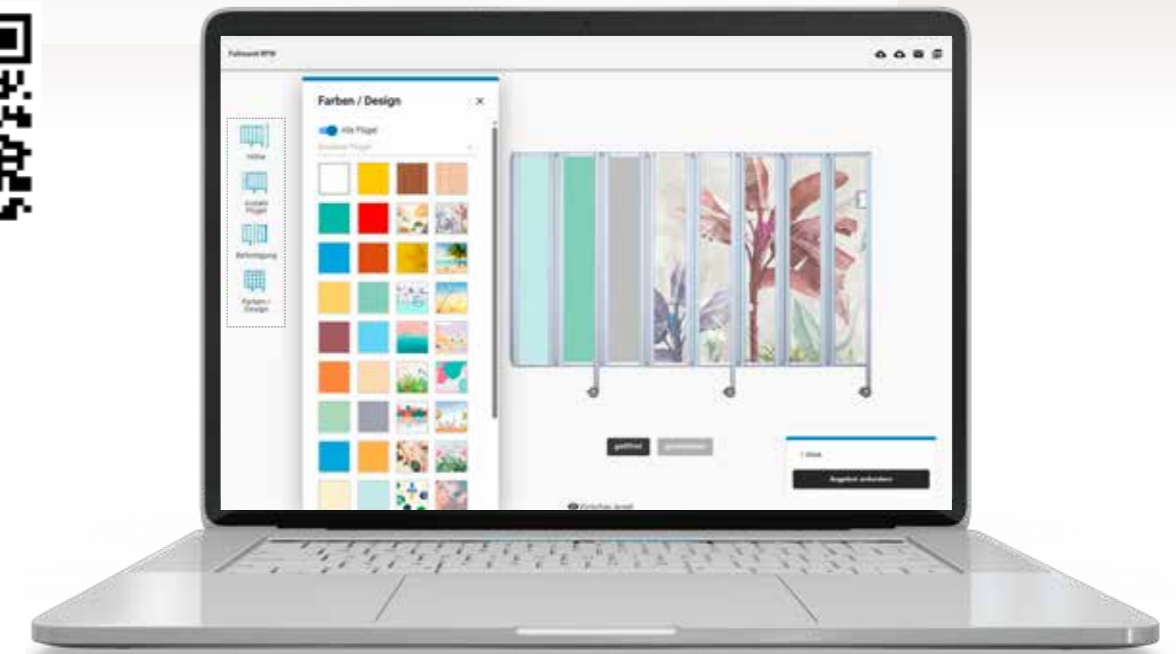

21 Designs

Brightwood	Darkwood	Ginkgo	Bananaplants	Yellowpalm
Dreambeach	Submarine	Dandelion	Relaxbeach	Heron
Wildplants	Abstract	Town	Dino	Pivoine
Flamingo	Space	Papillion	Meadow	Leaves
Lavender				

Butterfly Faltewand

RBF



CE



Offene Breite 140 oder 200 cm

Höhe 165 cm

10 Jahre Garantie
auf Scharnier-system

feststellbare Rollen



Modell	ropimex® Butterfly Faltewand
RBF	3-flügelig, mit mittig auf Doppel-Querfuß zentriertem Flügel und beidseitig um 360° drehbaren Flügeln
In zwei Formaten erhältlich	RBF: Flügelbreiten 45/50/45 cm (140 cm), Höhe 165 cm, Gewicht 15,20 kg RBF200: Flügelbreiten 65/70/65 cm (200 cm), Höhe 165 cm, Gewicht 18 kg

Material	Alu-Designprofile, natur-eloxiert mit Polycarbonat-Füllplatten, desinfizierbar, schwerentflammbar, extrem schlagzäh, Kunststoffteile aus Polyamid, hellgrau, Kunststoffrollen, feststellbar
Farben	Standard weiß, transluzent



Füllplatten aus Polycarbonat

NEU!

Faltewand Konfigurator



29 Farben
21 Designs

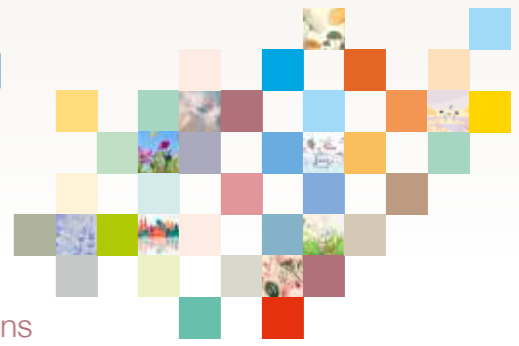

<https://ropimex.com/konfigurator/>



Leichtparavents

RLP

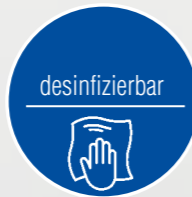

CE



RLP/5 im Behandlungsraum



Bespannung: ohne Faltenwurf.
Blickdichte 360° Scharniere.



Standfuß zur Stabilisierung eines einzelnen oder mehrerer Paravents zur Ausnutzung der offenen Breite oder zur Bildung eines Leitsystems

**10 Jahre
Garantie
auf Scharnier-
system**

ropimex®-Leichtparavents überzeugen durch die leichte Handhabung. Mit den 360° blickdichten Scharnieren lässt sich jeder Flügel in die gewünschte Position bringen. Standardbespannung mit staph CHEK-Gewebe, gegen Aufpreis mit Trevira®CS.

empfohlene Bespannung (siehe S. 23)

staph CHEK

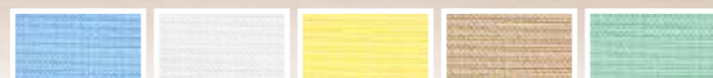

Modell	ropimex®-Leichtparavent	Flügel	Gewicht	Breite	Höhe
RLP/2	Leichtparavent 2-flügelig	2	3,8 kg	100 cm	165 cm
RLP/3	Leichtparavent 3-flügelig	3	5,7 kg	150 cm	165 cm
RLP/4	Leichtparavent 4-flügelig	4	7,6 kg	200 cm	165 cm
RLP/5	Leichtparavent 5-flügelig	5	9,5 kg	250 cm	165 cm

Material	Rahmen: Alu-Designprofile, eloxiert, Fuß- und Abdeckkappen aus Polyamid, hellgrau. Optional: Kunststoffrollen, schwarz
Bespannung	Standardbespannung staph CHEK. staph CHEK-Gewebe ist antimikrobiell, schwerentflammbar, selbstverlöschend, antistatisch und langlebig. Es muss nicht gewaschen werden. Flecken werden mit Schwamm und Haushaltsreiniger einfach abgewischt. Gegen Aufpreis mit Trevira®CS-Bespannung erhältlich.
Farben	hellblau, weiß, gelb, beige, mint

Bitte beachten Sie: Paraventflügel müssen immer im Winkel zueinander stehen, sofern kein ropimex®-Standfuß (Modell RLP/C) eingesetzt wird.

Leichtparavents

RLP/C

Standfuß

RLP/C Standfuß zur Stabilisierung des Paravents



Standfuß zur Aufnahme von bis zu 4 Paravents



1 Paravent im rechten Winkel

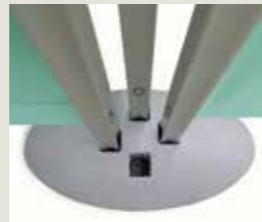

3 Paravents im Standfuß



4 Paravents im Standfuß



2-flügliger Paravent im Standfuß



Paravents in Reihe als Leitsystem

Modell	ropimex®-Standfuß	
RLP/C	Standfuß zur Stabilisierung des Paravents bei gestreckter Aufstellung (Ausnutzung der offenen Breite) und/oder zur Aufnahme mehrerer Paravents (max. 4 pro Standfuß), als Abtrennung oder zum Aufbau eines Leitsystems	
Material	Glasfaserverstärktes Polyamid (GFK)	
Maße/Gewicht	8 x 15 x 30 cm (H x B x T), Gewicht 1,3 kg	
Variationen	<p>1 Paravent in Linie</p>	<p>1 Paravent im rechten Winkel</p>
	<p>bis zu 4 Paravents möglich</p>	

Leichtparavents

RLP/W

Wandmontage

RLP/W zur Wandmontage



- Zubehör erhältlich:
- Klauenset für Versorgungsschiene
 - Abstandshalter für Wandbefestigung
 - Standsäule aus Edelstahl



Modell	ropimex®-Leichtparavent	Flügel	Gewicht	Breite	Höhe
RLP/W2	mit Wandanschluss auf Rollen	2	3,8 kg	100 cm	165 cm
RLP/W3		3	5,7 kg	150 cm	165 cm
RLP/W4		4	7,6 kg	200 cm	165 cm
RLP/W5		5	9,5 kg	250 cm	165 cm

Zubehör

RLP-WA	Abstandshalter-Set (2 Stück) für Wandbefestigung, Standardabstand 100 mm, Sonderlänge nach Maßangabe bis 400 mm möglich
RLP-KLS	Klauenset (2 Stück) zur Befestigung an doppelläufiger Normschiene
RLP-ES	Standsäule aus Edelstahl für RLP/W zur Montage frei im Raum, Höhe 1.650 mm

Paravent Butterfly

RBP



Offene Breite 140 oder 200 cm

Höhe 165 cm

**10 Jahre
Garantie
auf Scharnier-
system**

feststellbare Rollen



Modell	ropimex® Butterfly Paravent
RBP	3-flügelig, mit mittig auf Doppel-Querfuß zentriertem Flügel und beidseitig um 360° drehbaren Flügeln, faltbar
In zwei Formaten erhältlich	RBP: Flügelbreiten 45/50/45 cm (140 cm), Höhe 165 cm, Gewicht 8,9 kg RBP200: Flügelbreiten 65/70/65 cm (200 cm), Höhe 165 cm, Gewicht 11 kg

Material	Rahmen: Alu-Designprofile, eloxiert, Fuß- und Abdeckkappen aus Polyamid, hellgrau. Optional: Kunststoffrollen, feststellbar
Bespannung	Standardbespannung staph CHEK. staph CHEK-Gewebe ist antimikrobiell, schwerentflammbar, selbstverlöschend und langlebig. Es muss nicht gewaschen werden. Flecken werden mit Schwamm und Haushaltsreinigern einfach abgewischt. Gegen Aufpreis mit Trevira®CS-Bespannung erhältlich.
Farben	hellblau, weiß, gelb, beige, mint

staph CHEK in 5 Farben erhältlich (siehe S. 23)

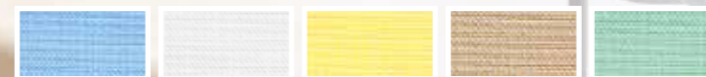

Duschspritzschutz Teleskopkabinen

RDSE RDLE RDTE
RKLE **CE**



Sichtschutz für den Patienten, Spritzschutz für das Pflegepersonal.
Der Duschspritzschutz erspart dem Pflegepersonal An- bzw. Umkleiden und erleichtert somit die Arbeit. Mit einem Spritzschutz können mehrere, mit Wandhalterungen ausgestattete Duschplätze bedient werden.

empfohlene Vorhänge (siehe S. 23 und 24)

staph CHEK

Cleanique®



Technische Daten

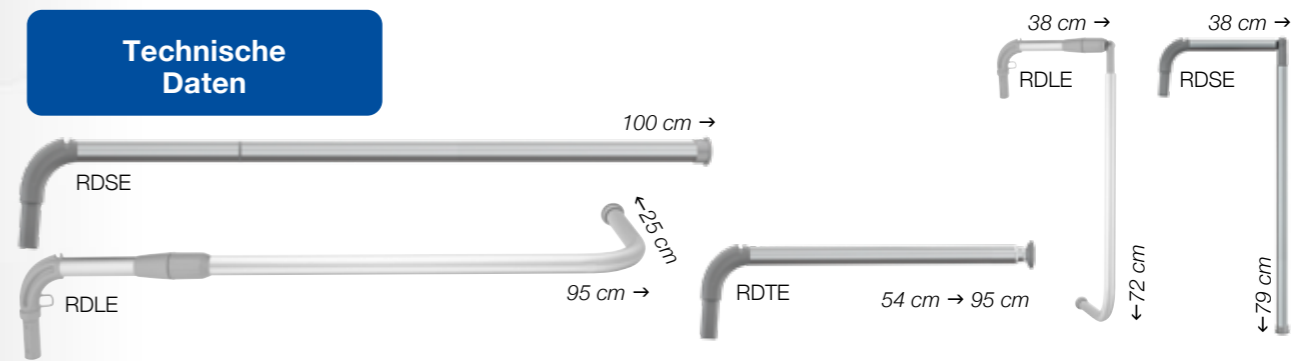

Modell		Auslage	empfohlene Vorhänge	Ringe
RDSE	Spritzschutzarm schwenkbar und abknickbar	100 cm	VH/C 100 CQ 108	8
RDTE	Spritzschutzarm teleskopisch schwenkbar	95 cm	VH/C 100 CQ 108	8
RDLE	Spritzschutzarm L- Form, rechts- und linksseitig verwendbar, seitlicher Schenkel 25 cm, schwenkbar und abknickbar	95 cm	VH/C 120 CQ 128	10
Wandhalter	Empfohlene Wandhalter: WH, WH 95 (Beschreibung siehe S.15)			
VR	ropimex®-Vorhangringe gehören stets zum Lieferumfang von RDSE, RDTE und RDLE. Farbe: grau.			

RKLE ropimex® Teleskopkabine Modell RKLE (Wandbefestigung)

Mit diesem platzsparenden Modell schaffen Sie sich in Sekundenschnelle eine Abschirmung zum Waschen, Umkleiden, Bestrahlen oder Inhalieren entweder als Eck- oder U-Lösung.

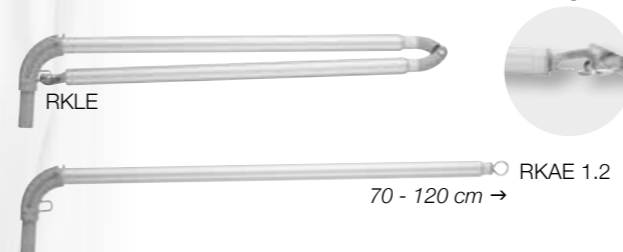

Modell	Ecklösung	Auslage	empfohlene Vorhänge	Ringe
RKLE 1212	Teleskopkabine	max. 120/115 cm min. 75/70 cm	TCS 217	22
RKLE 1515	Teleskopkabine	max. 150/145 cm min. 90/85 cm	TCS 330	30
U-Lösung				
RKAE 1.2	Teleskoparm in Verbindung mit RKLE 1212 zur Schaffung einer U-Kabine 120x115x120 cm	120 cm	TCS 123	10
RKAE 1.5	Teleskoparm in Verbindung mit RKLE 1515 zur Schaffung einer U-Kabine 150x145x150 cm	150 cm	TCS 153	13

Zufriedene Kunden in aller Welt



Seit 1976 beschäftigt sich ropimex® mit Lösungen zum Schutze der Intimsphäre von kranken und pflegebedürftigen Menschen.

Die Teleskope der ersten Stunde sind noch heute im Einsatz. Aus den Anfängen heraus entwickelte sich ein System, das in seiner Vielfalt, seinen Anwendungs- und Kombinationsmöglichkeiten für jeden Kunden eine passende Lösung bietet.

All diese Eigenschaften, beste Beratung durch autorisierte Fachhändler und schnellste Lieferung sichern ropimex® bis zum heutigen Tage zufriedene Anwender in über 60 Ländern auf allen Kontinenten.



ropimex® Unser Engagement

ÖKOLOGISCH / NACHHALTIG



- ropimex®- Produkte sind zu 98 % deutschen Ursprungs und werden zu 100 % am Standort in Neunkirchen/Saar gefertigt.
- konsequentes Recycling unserer Abfälle wie Aluminium, Stoffreste, Pappe, Kunststoff
- wir schränken unseren Papierverbrauch stark ein. Ziel: papierloses Büro
- sukzessive Umrüstung stromintensiver Verbraucher
- unsere Produkte sind phthalatfrei

SOZIAL



- Wohlbefinden ist eine Priorität. Wir investieren gerne in das Umfeld des Unternehmens
 - ob geräumige, offene Büros mit moderner Ausstattung,
 - freundliche Gemeinschaftsräume,
 - flexible Arbeitszeiten oder
 - Home-Officedank dieser praktischen Maßnahmen ist der Krankenstand niedrig, die Fluktuationsrate quasi bei null.

ENGAGEMENT

Von dem, was wir erwirtschaften, sollen auch diejenigen profitieren, die nicht oder nur eingeschränkt am Leistungsprozess teilhaben können. So engagieren wir uns seit Jahren als Partner bei der Lebenshilfe und anderen, insbesondere jugendfördernden Maßnahmen.



- Partner-Unternehmen 2023
Ropimex R. OPEL GmbH unterstützt die Arbeit von ÄRZTE OHNE GRENZEN mit einer Spende.

ÄRZTE OHNE GRENZEN leistet weltweit medizinische Nothilfe in Krisen- und Kriegsgebieten und nach Naturkatastrophen. Die internationale Organisation hilft schnell, effizient und unbürokratisch – ohne nach Herkunft, Religion oder politischer Überzeugung der betroffenen Menschen zu fragen. Weitere Infos unter: www.aerzte-ohne-grenzen.de

ropimex® überzeugende Produktqualität für höchste Kundenzufriedenheit

ropimex® Geschäftsbereiche am Standort Neunkirchen



ropimex® Sichtschutz

Sichtschutzsysteme für den medizinischen Bereich



ropimex® Chemicals

Desinfektionsmittel, Veredelung, Specials



ropimex® Schallschutz

Sicht- und Schallschutzsysteme für den Officebereich



CE Medizinprodukt



ropimex® Produkte entsprechen den Anforderungen an die regulatorischen Vorgaben für Medizinprodukte.

Die Systeme sind so ausgelegt, dass für nahezu jede vorhandene Gegebenheit eine Patientenzone-/ Intimzone geschaffen werden kann - stationär oder mobil.

ropimex® Sichtschutzsysteme sind das individuell anpassbare Zubehör für Medizinprodukte wie Patientenbetten, Behandlungsliegen und Behandlungsstühlen in medizinischen Einrichtungen.

Zertifiziert nach DIN EN ISO 9001:2015



Die Zertifizierungsstelle der TÜV SÜD Management Service GmbH bescheinigt, dass das Unternehmen ROPIMEX R. OPEL GmbH, Bildstocker Str. 12-14, 66538 Neunkirchen für den Geltungsbereich Herstellung und Vertrieb von Sichtschutz- und Schallschutzelementen ein Qualitätsmanagementsystem eingeführt hat und anwendet.

Durch ein Audit, Auftrags-Nr. 707145152, wurde der Nachweis erbracht, dass die Forderungen der DIN EN ISO 9001:2015 erfüllt sind.

Zu Ihrer Sicherheit

ropimex®-Produkte entsprechen den höchsten Sicherheitsstandards.

ropimex®-Vorhänge aus Trevira®CS Bioactive bestehen weltweit jede Feuerprüfung und sind europaweit nach Öko-Tex Standard 100 geprüft und zertifiziert.



ropimex®

2023/24



Sichtschutz-Systeme

Teleskope | Teleskoparme | Teleskopkabinen | Mobilschirme | Vario-Schienensystem
Vorhänge | Faltwände | Paravents | Duschspritzschutz



ROPIMEX R. OPEL GmbH
Bildstocker Str. 12-14 · D-66538 Neunkirchen · Tel. +49 6821 9 12 77-0
Fax +49 6821 9 12 77-99 · info@ropimex.com · www.ropimex.com

